

Gebruiksaanwijzing Koelkast



Lees voor het opstellen – installeren – ingebruikneming **beslist** de gebruiks- en montagehandleiding. Dat is veiliger voor uzelf en u voorkomt schade aan het toestel.

Inhoud

Opmerkingen omtrent uw veiligheid	5
Uw bijdrage aan de bescherming van het milieu	17
Installatie	18
Plaats van opstelling	18
Side-by-side-combinaties	19
Klimaatklasse	19
Luchttoevoer en luchtafvoer	20
Meubelkeur	20
Horizontale en verticale tussenruimte	20
Gewicht van de meubelkeur	21
Inbouwmaten	22
Inbouw in een hoge kast/zij-aanzicht	22
Aansluitingen en luchttoevoer en luchtafvoer	23
Openingshoek van de deur van het toestel verkleinen	24
De veerkracht van de deur instellen	24
Elektrische aansluiting	25
Energie besparen	26
Beschrijving van het toestel	28
Startscherm	30
Principe van de bediening begrijpen	30
Instellingsmodus 	31
De binnenruimte indelen	33
Deurvak met nauwkeurige verstelling verschuiven	33
Deurvak met nauwkeurige verstelling verplaatsen	33
Deurvak/flessenvak verplaatsen	34
Eierrekken vastklikken	34
De flessensteun verschuiven of verwijderen	34
Plateaus met verlichting in hoogte verstellen	35
Plaats voor een bakplaat	35
Flessenrek verplaatsen	36
Anti-geurfilter verplaatsen	36
Bij te bestellen accessoires	37
Plateau met draaibare bodem (FlexiTray)	37
Koeltoestel in- en uitschakelen	38
Vóór het eerste gebruik	38
Het koeltoestel aansluiten	38
Koeltoestel inschakelen	38
Koeltoestel uitschakelen	38
Bij langdurige afwezigheid	39

De juiste temperatuur	40
Temperatuurweergave	41
Temperatuur instellen	41
Mogelijke instelwaarden	41
Het gebruik van “SuperKoelen”	42
Het wijzigen van instellingen	43
Uitleg over de afzonderlijke instellingen	43
Partystand 	43
Vakantiemodus 	43
Vergrendelingsfunctie  /  inschakelen	44
Sabbatmodus 	45
Informatie over de sabbatmodus 	45
Tijdsbestek tot de activering van het deuralarm  wijzigen	46
Miele@home	46
Het volume van de waarschuwings- en geluidssignalen  /  wijzigen	48
De helderheid van de display  wijzigen	49
Demo-functie  uitschakelen	49
Instellingen naar de fabrieksinstellingen resetten 	49
Informatie 	49
Vervangingsindicator anti-geurfilter 	50
Reinigingsmodus 	50
Deuralarm	51
Levensmiddelen in de koelzone bewaren	52
Verschillende koelgedeelten	52
Niet geschikt voor de koelzone	53
Aanwijzingen voor het kopen van levensmiddelen	53
Levensmiddelen juist bewaren	54
Levensmiddelen in de DailyFresh-lade bewaren	55
Invriezen en bewaren	57
Wat gebeurt er bij het invriezen van verse voedingsmiddelen?	57
Het vriesvak gebruiken	57
Diepvriesproducten bewaren	57
Verse voedingsmiddelen zelf invriezen	58
Bewaartijd van ingevroren voedingsmiddelen	59
Dranken snel koelen	59
De accessoires gebruiken	59
Het maken van ijsblokjes	59
Ontdooien	60

Inhoud

Reiniging en onderhoud	62
Aanwijzingen i.v.m. reinigingsmiddelen.....	62
Koeltoestel voor de reiniging voorbereiden.....	63
Binnenruimte reinigen.....	63
Accessoires met de hand of in de vaatwasser reinigen.....	64
Accessoires voor de reiniging verwijderen en demonteren.....	64
Deurdichting reinigen.....	68
Ventilatieopeningen reinigen.....	68
Na het reinigen.....	69
Nuttige tips	70
Geluiden en de oorzaken ervan	78
Klantendienst	79
Contact bij storingen.....	79
EPREL-databank.....	79
Garantie.....	79
Verklaring van overeenstemming	80
Auteursrechten en licenties	81

Opmerkingen omtrent uw veiligheid

Dit koeltoestel voldoet aan de geldende veiligheidsvoorschriften. Onjuist gebruik kan echter persoonlijk letsel of materiële schade tot gevolg hebben.

Lees de gebruiks- en montagehandleiding aandachtig door voordat u het koeltoestel in gebruik neemt. Daarin vindt u belangrijke richtlijnen met betrekking tot de inbouw, de veiligheid, het gebruik en het onderhoud. Dat is veiliger voor uzelf en u voorkomt schade aan het toestel.

In overeenstemming met de norm IEC 60335-1 adviseert Miele u uitdrukkelijk om alle beschikbare informatie over de installatie van het koeltoestel en de veiligheidsinstructies en waarschuwingen te lezen en op te volgen.

Wanneer de veiligheidsrichtlijnen en waarschuwingen niet worden opgevolgd, kan Miele niet aansprakelijk worden gesteld voor schade die hieruit voortvloeit.

Bewaar de gebruiks- en montagehandleiding en geef deze door aan een eventuele volgende eigenaar.

Verantwoord gebruik

- ▶ Het koeltoestel is bedoeld voor gebruik in huishoudens en dergelijke, bijvoorbeeld
 - in winkels, kantoren en soortgelijke werkomgevingen
 - in boerderijen
 - door klanten in hotels, motels, bed en breakfast en andere specifieke woonomgevingen.
- Dit koeltoestel mag niet buiten worden gebruikt.

Opmerkingen omtrent uw veiligheid

► Gebruik het koeltoestel uitsluitend voor huishoudelijke doeleinden: om levensmiddelen te koelen en te bewaren, om diepvriesproducten te bewaren, om verse levensmiddelen in te vriezen en om ijsblokjes te maken.

Elk ander gebruik is niet toegelaten.

► Het koeltoestel is niet geschikt voor het bewaren en koelen van geneesmiddelen, bloedplasma, laboratoriumpreparaten of vergelijkbare stoffen of producten die onder de Richtlijn medische hulpmiddelen vallen. Een onjuist gebruik van het koeltoestel kan tot beschadiging of bederf van de bewaarde producten leiden. Verder is het koeltoestel niet geschikt voor gebruik in ruimtes met explosiegevaar. Miele is niet verantwoordelijk voor schade die ontstaat door gebruik voor andere doeleinden dan hier aangegeven of door een foutieve bediening.

► Personen (kinderen inbegrepen) die op grond van hun fysieke of psychische gesteldheid, hun onervarenheid of gebrek aan kennis van het koeltoestel niet in staat zijn om het veilig te bedienen, mogen het alleen onder toezicht gebruiken.

Deze personen mogen het koeltoestel enkel onder toezicht bedienen, wanneer hen is uitgelegd hoe ze het veilig kunnen gebruiken en wanneer ze begrijpen welke risico's eraan verbonden zijn.

Kinderen in het gezin

- ▶ Kinderen die jonger zijn dan 8 jaar moeten op afstand van het koeltoestel gehouden worden, tenzij ze steeds onder toezicht staan.
- ▶ Kinderen vanaf 8 jaar mogen het koeltoestel zonder toezicht gebruiken, maar alleen als ze weten hoe het werkt en wat voor gevaar zij lopen wanneer ze het fout bedienen. Kinderen moeten de eventuele risico's van een foutieve bediening kunnen beseffen.
- ▶ Kinderen mogen het koeltoestel niet zonder toezicht reinigen of onderhouden.
- ▶ Houd kinderen die in de buurt van het koeltoestel komen in het oog. Zorg ervoor dat ze nooit met het koeltoestel spelen.
- ▶ Verstikkingsgevaar! Kinderen kunnen zich tijdens het spelen in verpakkingsmateriaal wikkelen (bijvoorbeeld in folie) of het materiaal over hun hoofd trekken en stikken. Houd verpakkingsmaterialen bij kinderen vandaan.

Opmerkingen omtrent uw veiligheid

Technische veiligheid

▶ Het koelmiddelcircuit is op lekkage gecontroleerd. Het koeltoestel voldoet aan de desbetreffende veiligheidsvoorschriften en de geldende EU-richtlijnen.



▶ Dit koeltoestel bevat het koelmiddel isobutaan (R600a), een natuurlijk gas dat niet schadelijk is voor het milieu, maar wel brandbaar. Het koelmiddel beschadigt de ozonlaag niet en verhoogt het broeikaseffect niet.

Het gebruik van dit milieuvriendelijke koelmiddel leidt echter tot een gedeeltelijke verhoging van het werkingsgeluid. Naast de werkingsgeluiden van de compressor kunnen er stromingsgeluiden in het volledige koelcircuit ontstaan. Deze effecten zijn helaas onvermijdelijk, maar hebben geen invloed op de prestaties van het koeltoestel.

Zorg ervoor dat bij het transporteren en het inbouwen/installeren van het koeltoestel geen onderdelen van het koelcircuit beschadigd raken. Wegspattend koelmiddel kan een oogletsel veroorzaken.

Bij beschadigingen:

- vermijd open vuur of andere brandhaarden,
- maak het koeltoestel spanningsvrij,
- verlucht de kamer waarin het koeltoestel staat gedurende enkele minuten,
- neem contact op met de klantendienst.

▶ Hoe meer koelmiddel een koeltoestel bevat, hoe groter de ruimte moet zijn, waarin u het toestel plaatst. Bij een eventuele lekkage kan in te kleine ruimtes een brandbaar mengsel van gas en lucht ontstaan. Per 8 g koelmiddel moet het vertrek minstens 1 m³ groot zijn. De hoeveelheid koelmiddel vindt u op het typeplaatje in het koeltoestel.

Opmerkingen omtrent uw veiligheid

- ▶ Vergelijk voordat u het koeltoestel aansluit de aansluitgegevens (zekering, spanning en frequentie) op het typeplaatje met die van het elektriciteitsnet. Deze moeten beslist overeenkomen zodat het koeltoestel niet beschadigd raakt.
Raadpleeg bij twijfel een elektricien.
- ▶ De elektrische veiligheid van het koeltoestel is uitsluitend gegarandeerd, als het wordt aangesloten op een aardingssysteem dat volgens de geldende voorschriften is geïnstalleerd. Aan deze fundamentele veiligheidsvoorwaarde moet worden voldaan. Laat de elektrische installatie bij twijfel door een vakman inspecteren.
- ▶ Tijdelijke of permanente werking op een autonoom of niet-netgekoppeld stroomvoorzieningssysteem (zoals stand-alononetten, back-ups systemen) is mogelijk. Voorwaarde voor het gebruik is dat de energievoorzieningsinstallatie voldoet aan de bepalingen van EN 50160 of een vergelijkbare standaard.
De maatregelen voorzien in de huisinstallatie en dit Miele product moeten ook in hun functie en werking gegarandeerd zijn in geïsoleerd of niet netsynchroom bedrijf of de veiligheidsmaatregelen in de installatie moeten door gelijkwaardige maatregelen vervangen worden. Zoals bijvoorbeeld beschreven in de huidige publicatie van VDE-AR-E 2510-2.
- ▶ Wanneer de meegeleverde aansluitkabel beschadigd is, moet de aansluitkabel door een origineel Miele-onderdeel worden vervangen om gevaren voor de gebruiker te voorkomen. Enkel bij gebruik van originele Miele-onderdelen garandeert Miele dat aan de veiligheidseisen wordt voldaan.
- ▶ Meervoudige stopcontacten of verlengsnoeren bieden niet voldoende veiligheid (brandgevaar). Gebruik deze niet voor het aansluiten van het koeltoestel op het elektriciteitsnet.
- ▶ Wanneer er vocht komt op onderdelen die onder spanning staan of op de elektriciteitskabel, kan dat kortsluiting veroorzaken. Gebruik het koeltoestel daarom niet in ruimtes waar met water wordt gespetterd (bijv. garage, bijkeuken etc.).

Opmerkingen omtrent uw veiligheid

- ▶ Dit koeltoestel mag niet op een niet-stationaire locatie (bijv. op een schip) worden gebruikt.
- ▶ Beschadigingen aan het koeltoestel kunnen uw veiligheid in gevaar brengen. Controleer het toestel op zichtbare beschadigingen. Een beschadigd koeltoestel mag niet in gebruik worden genomen.
- ▶ Gebruik het toestel alleen als het is ingebouwd zodat een veilige functie is gewaarborgd.
- ▶ Bij installatie-, onderhouds- en reparatiewerkzaamheden moet het koeltoestel van het elektriciteitsnet zijn afgekoppeld. Het koeltoestel is van het elektriciteitsnet afgekoppeld als:
 - de zekeringen van de elektrische installatie zijn uitgeschakeld of
 - de schroefzekering van de elektrische aansluiting er geheel is uitgedraaid of
 - de stekker uit het stopcontact is getrokken. Trek bij elektriciteitskabels met stekker niet aan de elektriciteitskabel, maar aan de stekker om de verbinding met het elektriciteitsnet te verbreken.
- ▶ Door ondeskundig uitgevoerde installatie-, onderhouds- en reparatiewerkzaamheden kan de gebruiker ernstig gevaar lopen. Installatie-, onderhouds- en reparatiewerkzaamheden mogen alleen door een door Miele geautoriseerde vakman / vakvrouw worden uitgevoerd.
- ▶ Garantieclaims komen te vervallen als het koeltoestel niet door Miele technici wordt gerepareerd.
- ▶ Defecte onderdelen mogen alleen door originele Miele onderdelen worden vervangen. Alleen van deze onderdelen kan Miele garanderen dat ze volledig voldoen aan de veiligheidseisen die wij aan onze producten stellen.

► Dit koeltoestel is vanwege speciale eisen (bijvoorbeeld deze die worden gesteld aan temperatuur, vochtigheid, chemische bestendigheid, slijtvastheid en trillingen) uitgerust met een speciale lamp. Deze verlichting mag alleen voor deze toepassing worden gebruikt. De verlichting is niet geschikt om een ruimte te verlichten. De verlichting mag uitsluitend door een vakman/vakvrouw of door Miele worden vervangen. Dit koeltoestel bevat meerdere lichtbronnen met minimaal energie-efficiëntieklasse F.

Deskundige installatie

- Neem voor de installatie van het koeltoestel altijd de meegeleverde montagehandleiding in acht.
- Vraag iemand om u te helpen bij het inbouwen van het koeltoestel.
- Wijzig de draairichting van de deur (indien nodig) volgens de meegeleverde montagehandleiding.
- Bouw het koeltoestel alleen in een stabiele, rechthoekige en horizontale inbouwkast in die op een vlakke en volledig rechte vloer staat.

Opmerkingen omtrent uw veiligheid

Veilig gebruik

- ▶ Het koeltoestel is gemaakt voor een bepaalde klimaatklasse (omgevingstemperatuurbereik) waar de kamertemperatuur niet boven of onder mag liggen. De klimaatklasse staat aangegeven op het typeplaatje aan de binnenkant van het koeltoestel. Als de omgevingstemperatuur lager is, staat de compressor langer stil. Het koeltoestel kan de vereiste temperatuur dan niet behouden.
- ▶ Sluit de ventilatiegleuven niet af om te voorkomen dat de luchtgeleiding niet goed functioneert, het stroomverbruik stijgt en onderdelen beschadigd raken.
- ▶ Indien u vet- of oliehoudende levensmiddelen in het koeltoestel of de deur van het toestel bewaart, voorkom dan dat evt. uitlopend vet of olie in aanraking komt met kunststof delen van het koeltoestel. Hierdoor kunnen spanningsscheuren in de kunststof ontstaan waardoor de kunststof knapt of scheurt.
- ▶ Brand- en explosiegevaar. Bewaar geen explosieve stoffen en geen producten met brandbare drijfgassen (bijv. spuitbussen) in het koeltoestel. Brandbare gasmengsels kunnen ontbranden door elektrische onderdelen.
- ▶ Explosiegevaar. Gebruik geen elektrische toestellen in dit koeltoestel (bijv. voor het maken van softijs). Er kunnen vonken ontstaan.
- ▶ Risico op letsel en schade. Bewaar geen blikjes en flessen die koolzuurhoudende dranken bevatten of vloeistoffen die kunnen bevriezen in het vriesvak. De blikjes of flessen zouden uit elkaar kunnen spatten.
- ▶ Risico op letsel en schade. Als u flessen snel in het vriesvak wilt koelen, dient u ze uiterlijk na één uur weer uit het vriesvak te halen. Anders zouden ze kunnen ontploffen.
- ▶ Gevaar voor letsel. Raak diepvriesproducten en metalen onderdelen niet met natte handen aan. Uw handen kunnen vastvriezen.

Opmerkingen omtrent uw veiligheid

- ▶ Gevaar voor letsel. Nuttig ijsblokjes en ijslolly's, vooral waterijsjes, nooit meteen nadat u ze uit het vriesvak heeft gehaald. Door de zeer lage temperatuur van de diepvriesproducten kunnen de lippen of tong vastvriezen.
- ▶ Vries geheel of gedeeltelijk ontdooide levensmiddelen niet opnieuw in. Gebruik deze levensmiddelen zo snel mogelijk omdat ze anders aan voedingswaarde verliezen en bederven. Als ontdooide levensmiddelen worden gekookt of gebraden kunnen ze wel opnieuw worden ingevroren.
- ▶ Wanneer u levensmiddelen eet die te lang zijn bewaard, loopt u het risico om voedselvergiftiging op te lopen. De bewaartijd hangt van vele factoren af, zoals de versheid en kwaliteit van de levensmiddelen en de temperatuur waarop ze worden bewaard. Neem de bewaartips en de uiterste houdbaarheidsdatum van de levensmiddelenfabrikanten in acht.

Accessoires en onderdelen

- ▶ Gebruik enkel originele onderdelen van Miele. Indien er andere onderdelen aan- of ingebouwd worden, kan Miele niet instaan voor de gevolgen en kan geen beroep meer worden gedaan op bepalingen met betrekking tot garantie en productaansprakelijkheid.
- ▶ Miele geeft u na afloop van de productie van het koeltoestel een leveringsgarantie van maximaal 15 jaar en minimaal 10 jaar voor reserve-onderdelen.

Opmerkingen omtrent uw veiligheid

Reiniging en onderhoud

- ▶ Behandel de deurdichting niet met olie of vet om te voorkomen dat deze in de loop van de tijd poreus wordt.
- ▶ Gebruik voor het ontdooien en reinigen van het toestel nooit een stoomreiniger, aangezien stoom in aanraking kan komen met spanningvoerende delen van het koeltoestel en zo kortsluiting veroorzaken.
- ▶ Scherpe of kantige voorwerpen kunnen de verdampers beschadigen en functioneert het toestel niet meer correct. Gebruik geen voorwerpen met scherpe punt of rand.
 - rijm- en ijslagen te verwijderen,
 - en vastgevroren ijsbakjes en/of vastgevroren levensmiddelen los te wrikken.
- ▶ Plaats wanneer u wilt ontdooien nooit elektrische verwarmings-toestellen of kaarsen in het toestel om te voorkomen dat het kunststof beschadigd raakt.
- ▶ Gebruik geen ontdooisprays of andere middelen om te ontdooien. Deze kunnen explosieve gassen vormen, oplosmiddelen of drijfgassen bevatten die het kunststof beschadigen of schadelijk zijn voor de gezondheid.

Transport

- ▶ Het toestel moet altijd rechtop en in de transportverpakking worden vervoerd.
- ▶ Risico op letsel en schade. Vervoer het koeltoestel met behulp van een tweede persoon, omdat het koeltoestel erg zwaar is.

Wat te doen wanneer u het toestel afdankt

- ▶ Spelende kinderen kunnen in het koeltoestel opgesloten raken en stikken.
 - Demonteer de deur van het toestel.
 - Haal de laden eruit.
 - Laat de plateaus in het koeltoestel zitten, zodat kinderen er niet zomaar kunnen inklimmen.
 - Maak het slot van uw oude koeltoestel eventueel kapot. U voorkomt daarmee dat kinderen opgesloten kunnen geraken en in levensgevaar komen.
- ▶ Gevaar voor een elektrische schok!
 - Snijd de stekker van de voedingskabel af.
 - Snijd de voedingskabel van het af te danken toestel af.
- ▶ Voer alles gescheiden van het af te danken toestel af.
- ▶ Waarborg tijdens en na de afvoer dat het koeltoestel niet in de buurt van benzine of andere brandbare gassen en vloeistoffen wordt geplaatst.
- ▶ Brandgevaar door uitstromende olie of koelmiddel!
Het koelmiddel en de olie in het toestel zijn brandbaar. Uitstromend koelmiddel of olie kunnen bij een hoge concentratie en in aanraking met een externe warmtebron ontbranden.
Let er bij de verwijdering op dat het koelcircuit niet wordt beschadigd, om ongecontroleerde lekkage van koelmiddel (specificaties op het typeplaatje) en van olie te voorkomen.

Opmerkingen omtrent uw veiligheid

► Vrijkomend koelmiddel kan oogletsel veroorzaken. Beschadig geen delen van het koelsysteem, bijv. door

- koelmiddelkanalen van de verdamper open te prikken,
- buisleidingen om te buigen,
- beschermende lagen af te krabben.

Symbool op de compressor (afhankelijk van het model)

Deze waarschuwing is alleen voor de recycling van belang. Bij normaal gebruik bestaat er geen gevaar.



► Het is levensgevaarlijk om de olie in de compressor in te slikken of in te ademen.

Uw bijdrage aan de bescherming van het milieu

Het verpakkingsmateriaal

De verpakking beschermt het koeltoestel tegen transportschade. Het verpakkingsmateriaal is uitgekozen met het oog op een zo gering mogelijke belasting van het milieu en de mogelijkheden voor recycling.

Door hergebruik van verpakkingsmateriaal wordt er op grondstoffen bespaard en wordt er minder afval geproduceerd. Uw vakhandelaar neemt de verpakking over het algemeen terug.

Het afdanken van het toestel

Elektrische en elektronische toestellen bevatten meestal waardevolle materialen. Ze bevatten ook stoffen, mengsels en onderdelen die nodig zijn geweest om de toestellen goed en veilig te laten functioneren. Wanneer u uw oude toestel bij het gewone huisvuil gooit of er niet goed mee omgaat, kunnen deze stoffen schadelijk zijn voor de gezondheid en het milieu. Gooi uw oude toestellen daarom nooit met het gewone huisvuil weg.

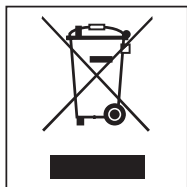

Lever het toestel in bij een gemeentelijk inzameldepot voor elektrische en elektronische toestellen, bij uw vakhandelaar of bij Miele. U bent wettelijk zelf verantwoordelijk voor het wissen van eventuele persoonlijke gegevens op het af te danken toestel.

Let erop dat de buisleidingen van uw koeltoestel niet worden beschadigd, totdat het op vakkundige en milieuvriendelijke wijze wordt verwijderd. Alleen dan kunt u er zeker van zijn dat de koelmiddelen in het koelcircuit en de olie in de compressor niet in het milieu terecht komen.

Het af te danken toestel moet buiten het bereik van kinderen worden opgeborgen. Raadpleeg het hoofdstuk: “Veiligheidsinstructies en waarschuwingen” van de gebruiksaanwijzing voor meer informatie.

Installatie

Plaats van opstelling

 Gevaar voor schade en letsel door een kantelend koeltoestel. Het koeltoestel is zwaar en heeft met een geopende deur de neiging om naar voren te kantelen. Houd de deur of deuren van het koeltoestel dicht, totdat het toestel is ingebouwd. Het koeltoestel moet volgens de gebruiks- en montagehandleiding in de inbouwnis zijn vastgezet.

 Pas op voor brand en beschadiging door toestellen die warmte afgeven. Toestellen die warmte afgeven, kunnen in brand vliegen en brand in het koeltoestel veroorzaken. Het koeltoestel mag niet onder een kookplaat worden geplaatst.

 Pas op voor brand en beschadiging door open vlammen. Open vlammen kunnen brand veroorzaken in het koeltoestel. Houd open vlammen, zoals een kaars, ver bij het koeltoestel vandaan.

Kies een droge ruimte waar kan worden geventileerd.

Denk er bij de keuze van de plaats van opstelling aan dat het energieverbruik van het koeltoestel stijgt als u het toestel dicht bij een verwarming, een fornuis of een andere warmtebron plaatst. Vermijd directe blootstelling aan zonlicht.

Hoe hoger de omgevingstemperatuur, des te langer zal de compressor in werking zijn en des te hoger is het energieverbruik.

Let bij de inbouw van het koeltoestel bovendien op het volgende:

- Het stopcontact moet gemakkelijk toegankelijk zijn in geval van nood. Het mag zich dus niet achter het toestel bevinden.
- Stekker en aansluitkabel van het koeltoestel mogen de achterkant van het toestel niet aanraken, omdat ze door trillingen van het koeltoestel beschadigd kunnen raken.
- Ook andere toestellen mogen niet worden aangesloten op een stopcontact dat zich aan de achterkant van dit toestel bevindt.
- Plaats en gebruik verdeelstekkers of verdeelblokken alsook andere elektronische toestellen (bijv. trafo's voor halogeenverlichting) niet aan de achterkant van het toestel.

 Kans op beschadigingen door hoge luchtvochtigheid.

Bij hoge luchtvochtigheid kan op de buitenkant van het koeltoestel condens ontstaan.

Dit condenswater kan corrosie veroorzaken op de buitenwanden van het toestel.

Plaats het koeltoestel in een droge en/of een goed geconditioneerde ruimte met voldoende ventilatie.

Controleer na het plaatsen of de deur/deuren van het koeltoestel goed sluit/sluiten en of het koeltoestel op de beschreven wijze is ingebouwd. De aangegeven ventilatie-openingen moeten beslist aangehouden worden.

Side-by-side-combinaties

 Gevaar voor beschadiging door condens op de buitenwanden van het toestel.

Bij een hoge luchtvochtigheid kan condens op de buitenkant van het koeltoestel neerslaan. Dat kan corrosie veroorzaken.

Plaats een koeltoestel nooit op of naast andere modellen.

Uitzondering: uw koeltoestel kan met een ander koeltoestel met geïntegreerde verwarming in afzonderlijke inbouwnissen naast elkaar worden ingebouwd. Vraag uw vakhandelaar welke combinaties met uw koeltoestel mogelijk zijn.

Klimaatklasse

Het koeltoestel is gemaakt voor een bepaalde klimaatklasse (omgevingstemperatuurbereik) waar de kamertemperatuur niet boven of onder mag liggen. De klimaatklasse staat aangegeven op het typeplaatje aan de binnenkant van het koeltoestel.

Klimaatklasse	Omgevingstemperatuur
SN	+10 tot +32 °C
N	+16 tot +32 °C
ST	+16 tot +38 °C
T	+16 tot +43 °C

Als de omgevingstemperatuur lager is, staat de compressor langer stil. Dat kan hogere temperaturen in het koeltoestel en dus gevolgschade veroorzaken.

Installatie

Luchttoevoer en luchtafvoer



Gevaar voor brand en beschadiging door onvoldoende ventilatie.

Als het koeltoestel niet voldoende wordt geventileerd, slaat de compressor steeds vaker en voor steeds langere tijd aan. Daardoor stijgt het energieverbruik en de werkingstemperatuur van de compressor, wat schade aan de compressor kan veroorzaken.

Zorg voor voldoende ventilatie van het koeltoestel.

Houd dus zeker de aangegeven afmetingen voor de ventilatie-openingen aan.

De ventilatie-openingen mogen niet afgedekt of geblokkeerd worden.

Bovendien moeten ze regelmatig stofvrij worden gemaakt.

De lucht bij de achterwand van het koeltoestel wordt warm. Daarom moet de inbouwkast zodanig zijn geconstrueerd dat een goede luchttoevoer en luchtafvoer gewaarborgd zijn (zie hoofdstuk: "Inbouwmaten" en de meegeleverde montagehandleiding).

Meubeldeur

Horizontale en verticale tussenruimte

Afhankelijk van het keukendesign zijn de dikte en de draaihoek van de meubeldeur alsook de afmeting van de tussenruimte rondom (horizontaal en verticaal) vastgelegd.

Let daarom zeker op het volgende:

- Horizontale tussenruimte

De spleet tussen de meubeldeur en de kastdeur daarboven of daaronder moet minstens 3 mm bedragen.

- Verticale tussenruimte

Als de ruimte tussen de meubeldeur van het koeltoestel en het aan de scharnierkant daarnaast gelegen keukenmeubelfront of het afsluitende zijpaneel te klein is, kan de deur van het koeltoestel bij het openen tegen het keukenmeubelfront/zijpaneel stoten.

Afhankelijk van de dikte en de draaihoek van de meubeldeur is er een specifieke afmeting van de tussenruimte nodig.

Denk daaraan bij het plannen van uw keuken of als u uw koeltoestel vervangt.

Dikte van de meubeldeur A [mm]	Afmeting tussenruimte X [mm] voor verschillende draaihoeken B			
	R0	R1,2	R2	R3
≥16-19	min. 3			
20	5	4	4	3,5
21	5,5	5	4,5	4
22	6,5	6	5,5	5

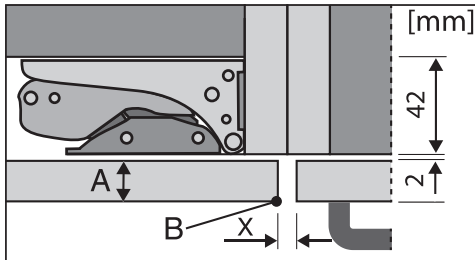

front aangrenzend keukenmeubel

A = dikte meubelfront

B = draaihoek

X = afmeting tussenruimte

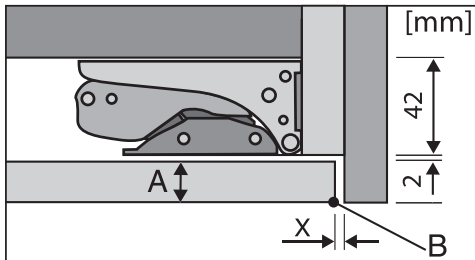

afsluitend zijpaneel

A = dikte meubelfront

B = draaihoek

X = afmeting tussenruimte

Tip: Monteer een afstandslijst tussen de keukenkast en het zijpaneel. Zo ontstaat er een tussenruimte die breed genoeg is.

Gewicht van de meubeldeur

⚠ Pas op voor beschadiging door een te zware meubeldeur.

Wanneer er een meubeldeur wordt gemonteerd die het maximaal toelaatbare gewicht overschrijdt, kunnen de scharnieren beschadigd raken, wat onder andere tot een slechtere werking kan leiden.

Het maximaal toegelaten gewicht van de meubeldeur is:

Koeltoestel	kg
K 7364 D	19
K 7464 E	21

Installatie

Inbouwmaten

Inbouw in een hoge kast/zij-aanzicht

Alle maten zijn in mm aangegeven.

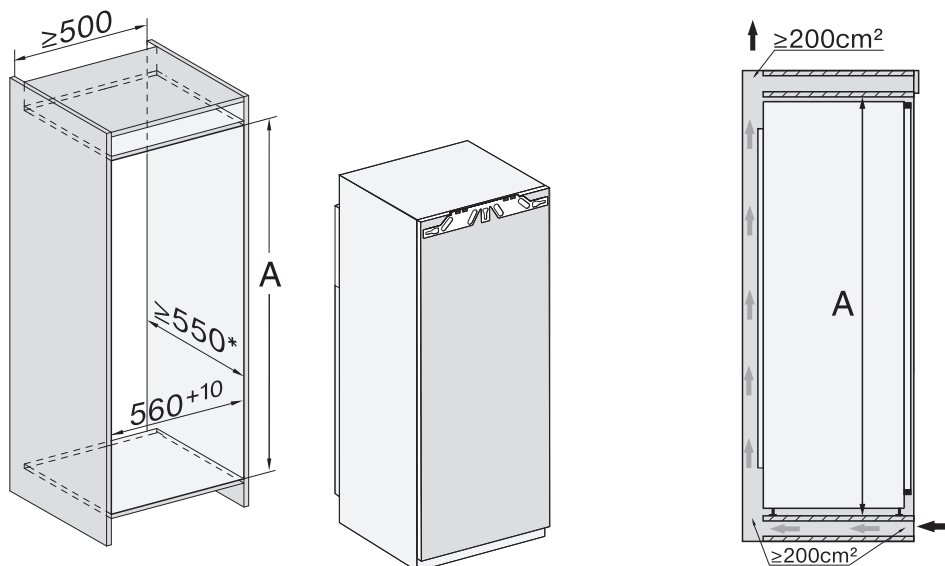

* Het opgegeven energieverbruik is bepaald met een nisdiepte van 560 mm. Het koeltoestel is volledig functioneel bij een nisdiepte van 550 mm, maar heeft dan een iets hoger energieverbruik.

Zorg er bij het inbouwen voor dat de inbouwkast voldoet aan de voorgeschreven inbouwmaten.

Nishoogte A

K 7364 D

1.220–1.236

K 7464 E

1.397–1.413

Aansluitingen en luchttoevoer en luchtafvoer

Alle maten zijn in mm aangegeven.

De aangegeven ventilatie-openingen moeten strikt in acht genomen worden om een correcte werking van het koeltoestel te garanderen.

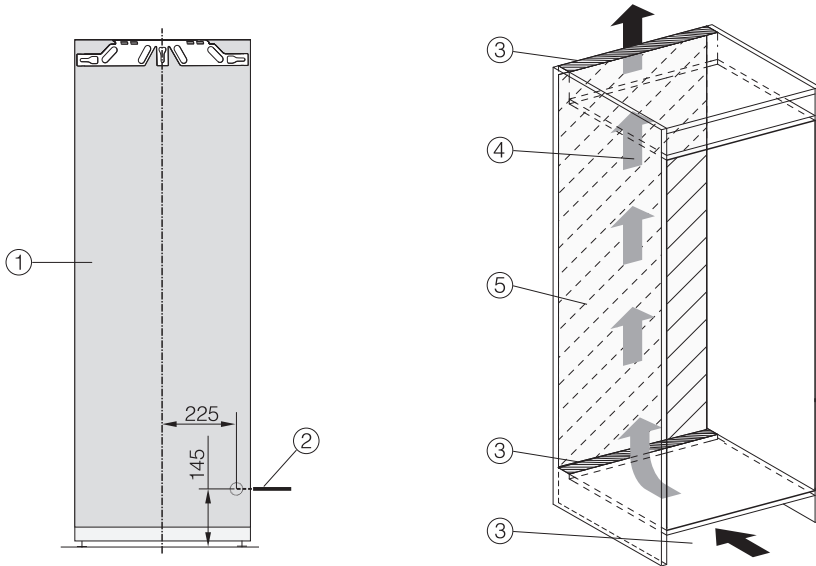

- ① Vooraanzicht
- ② Aansluitkabel, lengte = 2 200 mm
Een langere aansluitkabel is bij Miele verkrijgbaar.
- ③ Ventilatie-opening min. 200 cm²
- ④ Ventilatie
- ⑤ Geen aansluiting in dit gedeelte van de achterwand

Installatie

Openingshoek van de deur van het toestel verkleinen

De deurscharnieren zijn standaard zo ingesteld dat de deur van het toestel ver open kan.

Als de openingshoek van de deur moet worden beperkt tot ca. 90°, kunnen de scharnieren worden aangepast.

Breng de deurbegrenzingsstiften aan voordat het koeltoestel wordt ingebouwd.

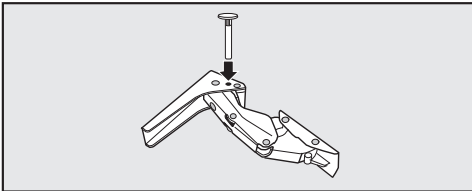

- Plaats de bijgevoegde stiften van boven in de scharnieren.

De openingshoek van de toesteldeur is nu beperkt tot 90°.

De veerkracht van de deur instellen

Geldig voor koeltoestellen met een hoogte van 1.220 mm: het is mogelijk de deur van het toestel zachtjes te openen door een sterkere veerkracht.

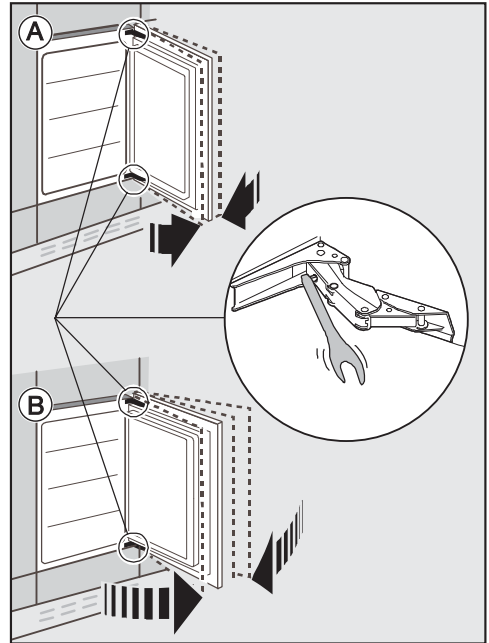

Ⓐ De deur mag niet zo ver open:

- Draai de inbusleutel met de klok mee.

Het scharnier is nu strakker ingesteld en kan niet meer zo ver open.

Ⓑ De deur mag ver open:

- Draai de inbusleutel tegen de klok in.

Het scharnier is minder strak ingesteld en gaat gemakkelijker open.

Elektrische aansluiting

Het koeltoestel mag uitsluitend met de meegeleverde aansluitkabel op een geaard stopcontact worden aangesloten.

Plaats het koeltoestel zodanig dat het stopcontact makkelijk toegankelijk is. Als het stopcontact niet makkelijk toegankelijk is, zorg er dan voor dat er voor elke pool een werkschakelaar aanwezig is.

 **Brandgevaar door oververhitting.**
Het gebruik van het koeltoestel via verdeelstekkers en verlengsnoeren kan tot overbelasting van de kabels leiden.
Gebruik om veiligheidsredenen geen verdeelstekkers en verlengsnoeren.

De elektrische installatie moet conform VDE 0100 zijn.

Om veiligheidsredenen raden we aan om een verliesstroomschakelaar (RCD) te gebruiken van het type  in de huisinstallatie waarin u het koeltoestel installeert.

Een beschadigde aansluitkabel mag alleen door een speciale aansluitkabel van hetzelfde type worden vervangen (verkrijgbaar bij Miele). Om veiligheidsredenen mag de kabel alleen door een gekwalificeerde vakman/-vrouw of door een technicus van Miele worden vervangen.

Op het typeplaatje en in de gebruiksaanwijzing staat informatie over het nominale verbruik en de bijbehorende zekering. Vergelijk deze informatie met de gegevens van de elektrische aansluiting ter plaatse. Raadpleeg bij twijfel een elektricien.

Tijdelijk of doorlopend gebruik van een autonome of niet-netsynchrone energievoorziening (zoals microgrids, back-upsysteem) is mogelijk. Voorwaarde voor het gebruik is dat de energievoorzieningsinstallatie voldoet aan de bepalingen van EN 50160 of een vergelijkbare standaard.

De veiligheidsvoorzieningen van de huisinstallatie en dit Miele product moeten ook werken bij gebruik van een microgrid of een niet-netsynchrone energievoorziening of de veiligheidsvoorzieningen in de energievoorziening moeten door gelijkwaardige voorzieningen worden vervangen. Zoals bijvoorbeeld beschreven in de laatste publicatie van de VDE-AR-E 2510-2.

Het koeltoestel aansluiten

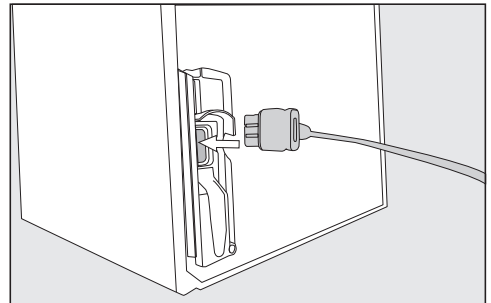

■ Steek de stekker in de achterkant van het koeltoestel.

Let erop dat de toestelstekker correct is vastgeklikt.

■ Steek de stekker van het koeltoestel in het stopcontact.

Het koeltoestel is nu aangesloten op het elektriciteitsnet.

Energie besparen

Zo bespaart u energie:

- Plaats van opstelling** Het koeltoestel moet bij hogere omgevingstemperaturen vaker koelen en verbruikt dan meer energie. Daarom:
- Plaats het koeltoestel in een goed geventileerde ruimte.
 - Plaats het koeltoestel niet naast een warmtebron (verwarmingselement, fornuis).
 - Bescherm het koeltoestel tegen directe blootstelling aan zonlicht.
 - Zorg voor een ideale omgevingstemperatuur van ongeveer 20 °C.
 - Houd de ventilatie-openingen vrij en reinig ze regelmatig door stof te verwijderen.
- Temperatuurinstelling** Hoe lager de ingestelde temperatuur, des te hoger het energieverbruik. De volgende instellingen worden aangeraden:
- Koelzone 4 tot 5 °C.
 - Vriesvak -18 °C.
- Gebruik** Als gevolg van binnenstromende warmte en een belemmerde luchtcirculatie neemt het energieverbruik toe. Daarom:
- Open de deur/deuren altijd zo kort mogelijk. Een goede sortering van de voedingsmiddelen helpt bij de oriëntatie.
 - Sluit de deur/deuren van het toestel na het openen volledig.
 - Laat warme voedingsmiddelen en dranken afkoelen voordat u ze in het koeltoestel bewaart.
 - Bewaar de voedingsmiddelen goed verpakt of afgedekt.
 - Leg de vakken niet te vol, zodat de lucht kan circuleren.
 - Leg diepvriesproducten in de koelzone wanneer ze moeten ontdooien.
 - Houd u bij de plaatsing van laden en plateaus aan de standaard toestand.

- Ontdooien** Een laag ijs zorgt voor een verminderde toevoer van koude lucht naar de diepvriesproducten. Daarom:
- Ontdooi het vriesvak als er een laag ijs van maximaal 0,5 cm ontstaan is.

Beschrijving van het toestel

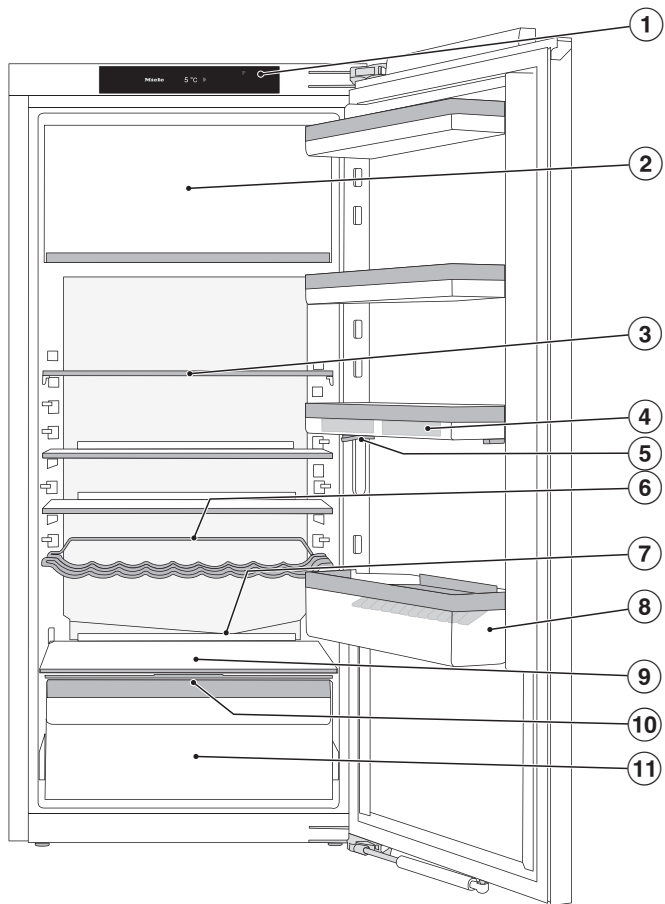

Op deze afbeelding wordt een toestelmodel als voorbeeld weergegeven.

Beschrijving van het toestel

- ① Display
- ② Vriesvak
- ③ Plateau met verlichting (FlexiLight 2.0)
- ④ Eierrek
- ⑤ Deurvak met nauwkeurige verstelling
- ⑥ Variabel flessenrek
- ⑦ Gootje en afvoeropening voor het dooiwater
- ⑧ Flessenvak met flessenhouder
- ⑨ Plaats voor een bakplaat (ComfortSize)
- ⑩ Vakdeksel om de luchtvochtigheid in de bovenste DailyFresh-lade in te stellen
- ⑪ DailyFresh-lade voor fruit en groenten (met vochtaanpassing)

Beschrijving van het toestel

Startscherm

Door scherpe voorwerpen, zoals pennen, kunnen er krassen op de touchdisplay ontstaan.

Raak de display alleen met uw vingers aan.

Als uw vingers koud zijn, reageert de display mogelijk niet.

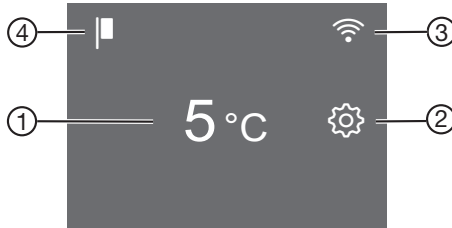

- ① Temperatuuraanduiding voor de koelzone
- ② Sensortoets instellingsmodus  voor het kiezen van verschillende functies in de instellingsmodus
- ③ Weergave Miele@home verbindingstatus (alleen zichtbaar wanneer de functie Miele@home is ingesteld)
- ④ Weergave demo-functie (alleen zichtbaar wanneer de demo-functie is ingeschakeld)

Principe van de bediening begrijpen

- Raak op het startscherm het gewenste veld/symbool aan.
- Veeg naar links of rechts over de display totdat de gewenste waarde/het gewenste symbool in het midden wordt weergegeven.
- Tik ter bevestiging op de gewenste keuze in de display.











De gekozen waarde/het gekozen symbool brandt oranje (op enkele uitzonderingen na).

- Tik op  of OK om het instellingsniveau te verlaten.





Beschrijving van het toestel

Instellingsmodus

In de instellingsmodus kunt u de volgende functies kiezen en hun instellingen wijzigen:

Symbol	Functie	Fabrieksinstelling
	De functie party-stand in- of uitschakelen (zie hoofdstuk “Het wijzigen van instellingen”)	Uit
	De functie vakantiemodus in- of uitschakelen (zie hoofdstuk “Het wijzigen van instellingen”)	Uit
	De ingebruiknamebeveiliging in- of uitschakelen (zie hoofdstuk “Het wijzigen van instellingen”)	 (uit)
	De functie sabbatmodus in- of uitschakelen (zie hoofdstuk “Het wijzigen van instellingen”)	Uit
	Informatie over de functie sabbatmodus oproepen (zie hoofdstuk “Het wijzigen van instellingen”)	—
	Het tijdsbestek tot de activering van het deuralarm wijzigen (zie hoofdstuk “Het wijzigen van instellingen”)	1:00
	De functie Miele@home de eerste keer instellen, WiFi activeren en deactiveren of de netwerkconfiguratie resetten (zie hoofdstuk “Het wijzigen van instellingen”)	APP
	Het toetsignaal in- of uitschakelen	Aan
	Het volume van de waarschuwings- en geluidssignalen wijzigen of deze signalen volledig uitschakelen (zie hoofdstuk “Het wijzigen van instellingen”)	Aan /stand 5
	De helderheid van de display wijzigen (zie hoofdstuk “Het wijzigen van instellingen”)	Stand 4
°C/°F	De temperatuureenheid wijzigen (Celsius of Fahrenheit)	°C

Beschrijving van het toestel

	De demo-functie uitschakelen (alleen zichtbaar wanneer de demo-functie is ingeschakeld) (zie hoofdstuk “Het wijzigen van instellingen”)	Uit
	De instellingen naar de standaard toestand resetten (zie hoofdstuk “Het wijzigen van instellingen”)	—
	Informatie (type-aanduiding en serienummer) over uw koeltoestel oproepen (zie hoofdstuk “Het wijzigen van instellingen”)	—
	De herinnering voor de vervanging van de anti-geurfilter inschakelen (zie hoofdstuk “Na te bestellen accessoires”) (zie hoofdstuk “Het wijzigen van instellingen”)	Uit
	De reinigingsmodus in- of uitschakelen (zie hoofdstuk “Reiniging en onderhoud”)	Uit

De binnenruimte indelen

Deurvak met nauwkeurige verstelling verschuiven

Gebruik de nauwkeurige verstelling als u voor het deurvak/het flessenvak daar- onder meer ruimte naar boven toe no- dig heeft.

De hoogte van het deurvak kan in een beladen toestand worden aangepast.

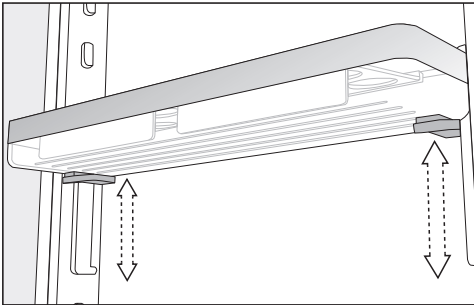

- Pak het deurvak met beide handen vast, druk aan beide kanten de grijze toetsen onder het deurvak in en verschuif het deurvak.

Deurvak met nauwkeurige verstelling verplaatsen

Verplaats de deurvakken/flessenvak- ken in de deur alleen als er niets in staat.

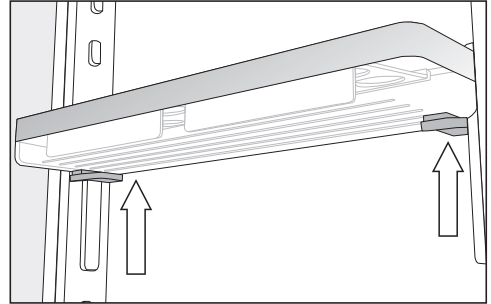

- Pak de zijkanten van het deurvak met beide handen vast, zodat u de grijze toetsen onder het deurvak aanraakt.
- Druk de grijze toetsen tegelijk in en schuif het deurvak omhoog van de geleidingsrails.

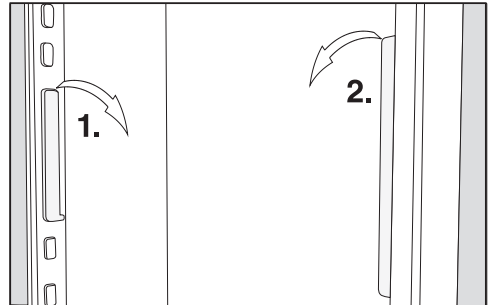

- Haal de geleidingsrail van de nokken en verplaats deze naar de gewenste plek.
- Plaats de tweede geleidingsrail paral- lel aan de eerste rail.
- Schuif het deurvak van bovenaf op de geleiderails.

Beschrijving van het toestel

Deurvak/flessenvak verplaatsen

Verplaats de deurvakken/flessenvakken in de deur alleen als er niets in staat.

- Schuif de deurvakken/flessenvakken naar boven en haal ze er naar voren toe uit.
- Zet de deurvakken/flessenvakken er op de gewenste plaats weer in.

Eierrekken vastklikken

- Klik de eierrekken vast in de achterste rand van het deurvak.

De flessensteun verschuiven of verwijderen

De lamellen van de flessensteun zorgen ervoor dat flessen stevig staan wanneer u de deur van het toestel opent en sluit.

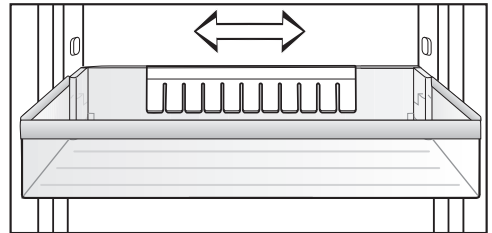

U kunt de flessensteun naar rechts of naar links verschuiven. Zo ontstaat er meer ruimte voor drankkartons.

Wanneer u de flessensteun goed wilt schoonmaken, adviseren wij u om deze er helemaal uit te halen:

- Trek de flessensteun er naar boven toe uit.

Plateaus met verlichting in hoogte verstellen

De plateaus kunt u in hoogte verstellen afhankelijk van de hoogte van de te koelen producten.

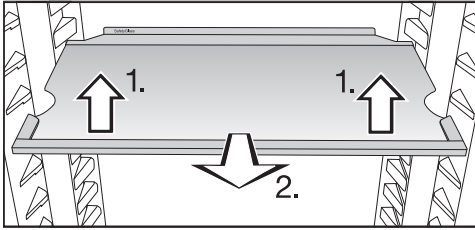

- Til het plateau aan de voorkant iets op en trek het plateau een stukje naar voren.
- Til het plateau met de uitsparingen over de plateauribben heen om het omhoog of omlaag te verplaatsen.
- Schuif het plateau terug.

Let erop dat het plateau met de verlichting hoorbaar vastklikt.

Met stopjes wordt voorkomen dat de plateaus er per ongeluk uit worden getrokken.

De opstaande rand die aan de beschermlijst aan de achterkant van het plateau zit, moet naar boven wijzen, zodat de voedingsmiddelen niet met de achterwand in aanraking kunnen komen en eraan vastvriezen.

Plaats voor een bakplaat

Boven de laden kan een bakplaat worden geplaatst.

- Open de deur van het toestel tot de aanslag.

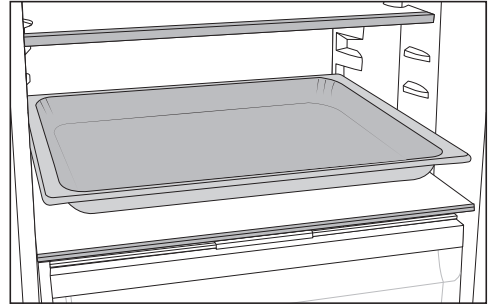

- Plaats de bakplaat op de scheidingsplaat.

Tip: Laat de bakplaat tot op kamertemperatuur afkoelen, voordat u de plaat in de koelzone schuift.

Beschrijving van het toestel

Flessenrek verplaatsen

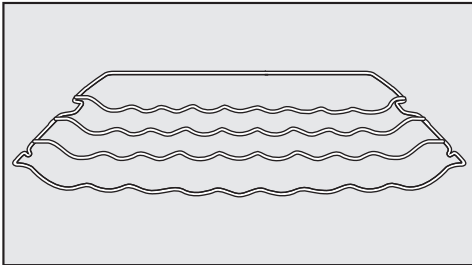

U kunt het flessenrek op verschillende plaatsen gebruiken.

- Til het rek iets op. Trek het iets naar voren. Til het met de uitsparing over de plateauribben heen. Verplaats het naar boven of naar beneden.

De beugel aan de achterkant van het rek moet naar boven wijzen, zodat de flessen niet tegen de achterwand aan kunnen komen.

Met stopjes wordt voorkomen dat het flessenrek er per ongeluk uit wordt getrokken.

Anti-geurfilter verplaatsen

De anti-geurfilter met houder KKF-FS (Active AirClean) kan als accessoire bijbesteld worden (zie paragraaf “Na te bestellen accessoires”).

Let bij sterk ruikende voedingsmiddelen (bijv. erg kruidige kaas) op het volgende:

- Plaats de houder met de anti-geurfilters op het plateau waarop u deze voedingsmiddelen legt.
- Vervang de anti-geurfilters desgewenst eerder.
- Plaats nog meer anti-geurfilters (met houder) in het koeltoestel.

De houder voor de anti-geurfilters zit op de beschermlijst aan de achterkant van het plateau.

- Als u de anti-geurfilter wilt verplaatsen, trekt u de houder omhoog en neemt u deze van de beschermlijst.

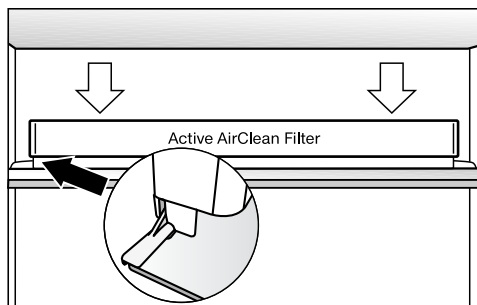

- Plaats de houder op de beschermlijst van het gewenste plateau.

Bij te bestellen accessoires

Het Miele-assortiment omvat tal van handige accessoires, alsmede reinigings- en onderhoudsmiddelen die speciaal op uw koeltoestel zijn afgestemd.

Universeel microvezeldoekje

Het microvezeldoekje is handig bij het verwijderen van vingerafdrukken en ander licht vuil op roestvrijstalen fronten, panelen, ramen, meubels enz.

MicroCloth-kit

De MicroCloth-kit bestaat uit een universeel doekje, een glasreinigingsdoekje en een hoogglansdoekje.

De doekjes zijn bijzonder scheur- en slijtvast. Door de zeer fijne microvezels hebben de doekjes een grote reinigingscapaciteit.

MicroCloth HyClean

De MicroCloth HyClean is een anti-bacteriële, universele doek die bijzonder scheur- en slijtvast is. De doek kan droog of vochtig, met of zonder reinigingsmiddel worden gebruikt.

Anti-geurfilter met houder KKF-FS (Active AirClean)

De anti-geurfilter neutraliseert onaangename geurtjes in de koelzone en zorgt op die manier voor een betere luchtkwaliteit.

Vervangende anti-geurfilters KKF-RF (Active AirClean)

Er zijn vervangende filters verkrijgbaar die in de houder passen. Wij adviseren de anti-geurfilters om de 6 maanden te vervangen.

Flessenrek

Beschrijving zie hoofdstuk “Beschrijving van het toestel”, paragraaf “Het indelen van de binnenruimte”.

Plateau met draaibare bodem (Flexi-Tray)

De draaibare bodem kan in wijzerzin 180° worden gedraaid. Op die manier is een optimale toegang mogelijk, ook tot de voedingsmiddelen die achterin staan.

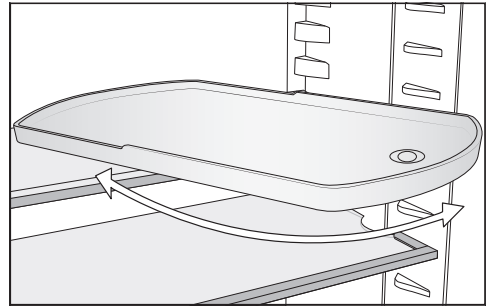

Sorteerbox

Met de sorteerbox is een overzichtelijke sortering van de voedingsmiddelen in de lade van de koelzone mogelijk.

Afhankelijk van het model moet voor het plaatsen en verwijderen van de sorteerbox de volledige lade worden uitgehaald.

Na te bestellen accessoires kunt u in de Miele webshop bestellen. De producten zijn ook verkrijgbaar bij Miele (zie achteraan in deze gebruiksaanwijzing) en bij uw Miele vakhandelaar.

Koeltoestel in- en uitschakelen

Vóór het eerste gebruik

- Verwijder al het verpakkingsmateriaal en de beschermende folie.
- Reinig de binnenkant van het toestel en de accessoires (zie hoofdstuk “Reiniging en onderhoud”).

Het koeltoestel aansluiten

- Sluit het koeltoestel op het elektriciteitsnet aan zoals beschreven in het hoofdstuk “Elektrische aansluiting”.

Op de display verschijnt eerst Miele gevolgd door .

Koeltoestel inschakelen

- Open de deur van het toestel.
- Druk in de display op .



Het koeltoestel begint te koelen en de binnenverlichting gaat aan wanneer u de deur opent.

Het koeltoestel koelt naar de ingestelde temperatuur.

Laat het koeltoestel een paar uur voorcoelen, zodat de temperatuur laag genoeg is. Leg pas voedingsmiddelen in het koeltoestel als de vooraf ingestelde temperatuur is bereikt.

Leg voedingsmiddelen pas in het vriesvak als de temperatuur in het vriesvak laag genoeg is (min. -18°C).

Koeltoestel uitschakelen

- Raak op de display de temperatuurweergave aan.
- Veeg naar rechts totdat  in het midden wordt weergegeven.
- Druk op .

De koeling en de binnenverlichting zijn uitgeschakeld.

Op de display verschijnt .

Let op het volgende. Het koeltoestel is niet spanningsvrij wanneer het wordt uitgeschakeld.

Bij langdurige afwezigheid

Als het koeltoestel bij langdurige afwezigheid wordt uitgeschakeld, maar niet wordt gereinigd, bestaat er gevaar voor schimmelvorming als de deur van het koeltoestel gesloten blijft.

Zorg ervoor dat u het toestel reinigt.

Wanneer u het toestel langere tijd niet gebruikt, doe dan het volgende:

- Schakel het koeltoestel uit.
- Ontdooi het vriesvak.
- Trek de stekker uit het stopcontact of schakel de zekering van de huisinstallatie uit.
- Reinig het koeltoestel en laat de deur open staan om het toestel voldoende te verluchten en te voorkomen dat er geurtjes ontstaan.

De juiste temperatuur

Voor de houdbaarheid van voedingsmiddelen is het zeer belangrijk dat u de juiste temperatuur instelt. Als de temperatuur daalt, ontstaan er minder snel micro-organismen. De voedingsmiddelen bederven niet zo snel.

De temperatuur in het koeltoestel stijgt als:

- u vaak en gedurende lange tijd de deur van het toestel opent;
- er meer voedingsmiddelen worden bewaard;
- de temperatuur van de voedingsmiddelen hoger is, wanneer ze worden opgeslagen;
- de omgevingstemperatuur van het koeltoestel hoger is. Het koeltoestel is gemaakt voor een bepaalde klimaatklasse (omgevingstemperatuurbereik) waar de kamertemperatuur niet boven of onder mag liggen.

... in de koelzone

Voor de koelzone adviseren wij een koeltemperatuur van **4 °C**.

... in het vriesvak

Om verse voedingsmiddelen in te vriezen en langdurig te bewaren, moet de temperatuur **-18 °C** zijn. Bij deze temperatuur wordt de groei van micro-organismen grotendeels gestopt. Zodra de temperatuur hoger wordt dan **-10 °C**, begint de aantasting door de micro-organismen en de voedingsmiddelen zijn minder lang houdbaar. Daarom mogen (gedeeltelijk) ontdooide voedingsmiddelen pas weer worden ingevroren, nadat ze zijn verwerkt (koken of braden). Door de hoge temperaturen worden de meeste micro-organismen gedood.

Temperatuurweergave

Bij normaal gebruik wordt in de display de **gemiddelde, daadwerkelijke temperatuur van de koelzone** weergegeven, die op dat moment in het koeltoestel heerst.

Het kan een paar uur duren voordat de gewenste temperaturen worden bereikt en constant worden aangegeven. Dat hangt van de omgevingstemperatuur en de instelling af.

Temperatuur instellen

- Raak in de display de temperatuurweergave aan.
- Veeg naar links of rechts totdat de gewenste temperatuur in het midden wordt weergegeven.
- Tik ter bevestiging op de gewenste temperatuur.

De temperatuurweergave springt weer naar de daadwerkelijke temperatuur die op dat moment in het koeltoestel heerst.

Hoe hoger of lager de temperatuur in de koelzone is, des te hoger of lager is ook de temperatuur in het vriesvak.

Houd er rekening mee dat de temperaturen in het vriesvak bij een geringe belading kunnen schommelen. In bepaalde omstandigheden kunnen temperaturen boven -18 °C worden bereikt.

Mogelijke instelwaarden

- Koelzone: 2 tot 9 °C

Als u de temperatuurinstelling heeft gewijzigd:

- Controleer de temperatuurweergave na enkele uren nog een keer. Pas dan is de werkelijke temperatuur ingesteld.

- na ca. 6 uur bij een koeltoestel dat niet zo vol is
- na ca. 24 uur bij een vol koeltoestel

Als de temperatuur na deze tijd te hoog of te laag is:

- Stel de temperatuur opnieuw in.

Het gebruik van “SuperKoelen”

SuperKoelen ❄️

Als de functie SuperKoelen ❄️ is ingeschakeld, wordt de **Koelzone** zeer snel tot de koudste waarde afgekoeld (afhankelijk van de omgevingstemperatuur). Het koeltoestel werkt met een maximale capaciteit en de temperatuur daalt. Kies deze functie als u grote hoeveelheden verse voedingsmiddelen of dranken snel wilt afkoelen.

Als de functie SuperKoelen ❄️ is ingeschakeld, kan het zijn dat het toestel meer geluid maakt.

U dient de functie SuperKoelen ❄️ **4 uur voordat u de in te vriezen voedingsmiddelen of dranken in de diepvrieszone plaatst** in te schakelen.

De functie SuperKoelen ❄️ wordt automatisch na ongeveer 12 uur uitgeschakeld. Het toestel werkt weer met normale koelcapaciteit.

Tip: Om energie te besparen kunt u de functie SuperKoelen ❄️ zelf uitschakelen zodra de voedingsmiddelen of dranken koel genoeg zijn.

SuperKoelen ❄️ in- en uitschakelen

- Raak de temperatuurweergave voor de koelzone aan.
- Druk op ❄️ om de functie SuperKoelen in en weer uit te schakelen.

Als de functie SuperKoelen is **ingeschakeld**, brandt ❄️ oranje.

- Verlaat dit instellingsniveau door de temperatuurweergave aan te raken.

Uitleg over de afzonderlijke instellingen



Hierna worden alleen de instellingen beschreven die verdere toelichting vereisen.



Als u zich in de instellingsmodus  bevindt, worden het deuralarm of een andere waarschuwing melding automatisch onderdrukt.



Partystand

De functie party-stand  is aan te bevelen als u grote hoeveelheden verse voedingsmiddelen en dranken snel wenst af te koelen.

Tip: Schakel de functie party-stand  ca. 4 uur voordat u de voedingsmiddelen en dranken in het toestel legt in.



Als de party-stand  is ingeschakeld, wordt de functie SuperKoelen  automatisch ingeschakeld.

De party-stand  kan niet worden ingeschakeld als de vakantiemodus  is ingeschakeld.

De functie party-stand  gaat na ca. 24 uur automatisch uit. U kunt de functie party-stand  echter ook op een eerder moment uitschakelen.

Vakantiemodus

De functie vakantiemodus  is handig wanneer u bijvoorbeeld tijdens uw vakantie de koelzone niet volledig wilt uitschakelen of u geen grote koelcapaciteit nodig heeft.

Als de vakantiemodus  is ingeschakeld, wordt dit op het startscherm weergegeven. De modus kan via het startscherm en via de instellingsmodus  worden uitgeschakeld.

De koelzone wordt daarbij ingesteld op een temperatuur van 9 °C. De koelzone kan zo energiezuinig in gebruik blijven.

Bij deze gemiddelde koelzonetemperatuur kunnen langer houdbare voedingsmiddelen nog enige tijd in het koeltoestel bewaard blijven. Het energieverbruik is lager dan bij normaal gebruik.

Ook ontstaan er geen geurtjes en schimmels, die wél zouden kunnen ontstaan als de koelzone helemaal wordt uitgeschakeld en de deur van het toestel wordt gesloten.

 **Gevaar voor de gezondheid door het eten van bedorven voedingsmiddelen.**

Wanneer de temperatuur in de koelzone lange tijd boven de 4 °C blijft, kunnen de houdbaarheid en kwaliteit van de voedingsmiddelen in de diepvrieszone verminderen.

Schakel de functie vakantiemodus  altijd alleen in voor korte tijd.

Bewaar in die tijd geen delicate en bederfelijke voedingsmiddelen zoals fruit, groenten, vis, vlees en zuivelproducten in het toestel.

Het wijzigen van instellingen



 Gevaar voor de gezondheid door het eten van bedorven voedingsmiddelen.

Als de vakantiemodus  is ingeschakeld, kan het vriesvak vanwege de hoge temperaturen niet meer worden gebruikt.

Haal de voedingsmiddelen uit het vriesvak.

Vergrendelingsfunctie / inschakelen

Als de vergrendelingsfunctie is ingeschakeld, beschermt deze het koeltoestel tegen onbedoeld uitschakelen en tegen onbedoeld aangebrachte wijzigingen door onbevoegde personen, bijvoorbeeld kinderen.

- Druk op .
- Veeg naar links of rechts totdat  in het midden wordt weergegeven.
- Druk op .

Als de vergrendelingsfunctie ingeschakeld is, brandt  oranje.

- Sluit de toesteldeur. Pas dan is de vergrendelingsfunctie  actief.

Vergrendelingsfunctie / korte tijd deactiveren

Als u bijvoorbeeld de temperatuur wilt wijzigen, kunt u de vergrendelingsfunctie gedurende korte tijd deactiveren:





- Raak de temperatuurweergave aan.
- Raak  gedurende ca. 6 seconden aan.

De weergave gaat naar de instelling van de temperatuur.

- Voer nu de gewenste instellingen uit.

Door de deur van het toestel te sluiten, wordt de vergrendelingsfunctie  opnieuw ingeschakeld.

Vergrendelingsfunctie / helemaal uitschakelen

- Druk op .
- Raak  gedurende ca. 6 seconden aan.
- Veeg naar links of rechts totdat  in het midden wordt weergegeven.
- Druk op .

Als de vergrendelingsfunctie uitgeschakeld is, brandt .

Sabbatmodus

Het koeltoestel beschikt over een sabbatmodus die kan worden gebruikt ter ondersteuning van religieuze gebruiken.

Als de sabbatmodus  ingeschakeld is, wordt dit eerst op het startscherm weergegeven.

Na ca. 3 seconden dooft de display.

Als de sabbatmodus  ingeschakeld is, kunt u voor uw koeltoestel geen instellingen wijzigen.

Let erop dat de deur van het toestel stevig gesloten is aangezien optische en akoestische waarschuwingen zijn uitgeschakeld.

De functie sabbatmodus  wordt automatisch uitgeschakeld na ca. 120 uur.

Bij een ingeschakelde sabbatmodus  wordt het volgende gedeactiveerd:

- de binnenverlichting wanneer de deur is geopend
- alle geluidssignalen en optische signalen
- de temperatuurweergave

Alle eerder ingeschakelde functies blijven actief.

 Gevaar voor de gezondheid door het eten van bedorven voedingsmiddelen.

Omdat een mogelijke stroomuitval tijdens de sabbatmodus  niet wordt aangegeven, zijn de voedingsmiddelen mogelijk langere tijd blootgesteld geweest aan hogere temperaturen. Daardoor zijn de voedingsmiddelen korter houdbaar.

Als er tijdens de sabbatmodus  een stroomuitval is geweest, controleer dan de kwaliteit van de voedingsmiddelen.

Sabbatmodus uitschakelen

- Tik op de zwarte display.

Op de display verschijnt .

- Druk op .

 brandt oranje.

- Raak het symbool  opnieuw aan.

Als de sabbatmodus uitgeschakeld is, brandt het symbool  wit.

Informatie over de sabbatmodus





Dit product is door Star-K, een internationaal koosjer certificeringsbureau, gecertificeerd.

Hier kunt u de versie van de Star-K certificering bekijken.

Het wijzigen van instellingen

Tijdsbestek tot de activering van het deuralarm wijzigen

U kunt instellen hoe snel het deuralarm na het openen van de deur van het toestel moet klinken.

- Druk op .
- Veeg naar links of rechts totdat   in het midden wordt weergegeven.
- Druk op .
- Veeg naar links of rechts tot de gewenste tijdsperiode tussen 30 seconden en 3 minuten: 30 seconden wordt in het midden weergegeven.
- Tik ter bevestiging op de gewenste instelling.

Miele@home

Uw koeltoestel heeft een geïntegreerde WiFi-module.

Af fabriek is de netwerkfunctie gedeactiveerd.

Om hem te kunnen gebruiken, heeft u het volgende nodig:

- een WiFi-netwerk
- de Miele app
- een gebruikersaccount bij Miele. De gebruikersaccount kunt u via de Miele app aanmaken.

De Miele app helpt u bij de verbinding tussen het koeltoestel en uw eigen WiFi-netwerk.

Nadat u het koeltoestel in uw WiFi-netwerk heeft opgenomen, kunt u met de app bijvoorbeeld de volgende handelingen uitvoeren:

- Informatie over de status van uw koeltoestel opvragen
- Instellingen van uw koeltoestel wijzigen

Als u het koeltoestel in uw WiFi-netwerk opneemt, wordt het energieverbruik hoger, ook als het koeltoestel is uitgeschakeld.

Zorg ervoor dat het signaal van uw WiFi-netwerk sterk genoeg is op de opstellingsplaats van uw koeltoestel.

Beschikbaarheid WiFi-verbinding

De WiFi-verbinding deelt een frequentiebereik met andere toestellen (zoals microgolfovens, op afstand bestuurbaar speelgoed) Hierdoor kunnen tijdelijke of volledige verbindingsofouten optreden. Een constante beschikbaarheid van de aangeboden functies kan daarom niet worden gegarandeerd.

Beschikbaarheid van Miele@home

Het gebruik van de Miele-app is afhankelijk van de beschikbaarheid van de Miele@home-services in uw land.

De service Miele@home is niet in elk land beschikbaar.

Informatie over de beschikbaarheid vindt u op de website www.miele.com.

Miele-app

De Miele-app kunt u gratis downloaden uit de Apple App Store® of de Google Play Store™.



Miele@home voor de 1e keer instellen

- Druk op .
- Veeg naar links of rechts totdat @ in het midden wordt weergegeven.
- Druk op @.
- Tik op de gewenste verbindingsmethode (APP of WPS).





Na een succesvolle aanmelding verschijnt op het startscherm .

Als er geen verbinding tot stand kon worden gebracht, verschijnt .



- Start in dit geval het proces opnieuw.

Het wijzigen van instellingen

WiFi-verbinding deactiveren of activeren





- Druk op .
- Veeg naar links of rechts totdat  in het midden wordt weergegeven.
- Druk op .
- Tik op  om de WiFi-verbinding te deactiveren.

Op de display verschijnt .

- Tik op  om de WiFi-verbinding weer te activeren.
- Tik op  om het menuniveau te verlaten.

Als de WiFi-verbinding actief is, brandt  op het startscherm.

Netwerkconfiguratie herstellen

- Druk op .
- Veeg naar links of rechts totdat  in het midden wordt weergegeven.
- Druk op .
- Veeg naar rechts totdat  in het midden wordt weergegeven.
- Druk op .
- Druk op OK.



Alle instellingen en ingevoerde waarden voor Miele@home worden gereset.

De WiFi-verbinding is gedeactiveerd,  verdwijnt van het startscreen.

Herstel de netwerkconfiguratie wanneer u uw koeltoestel afvoert, verkoopt of een gebruikt koeltoestel gaat gebruiken. Alle persoonlijke gegevens worden van het koeltoestel verwijderd. Bovendien heeft de vorige eigenaar geen toegang meer tot het koeltoestel.

Het volume van de waarschuwings- en geluidssignalen / wijzigen



U kunt het volume van de waarschuwings- en geluidssignalen wijzigen (bijv. bij een deuralarm of een foutmelding). Of u kunt de waarschuwings- en geluidssignalen uitschakelen als deze u storen.

- Druk op .
- Veeg naar links of rechts totdat  in het midden wordt weergegeven.
- Druk op .
- Selecteer het gewenste volume door de segmentbalk naar links of naar rechts te vegen.
- Bevestig het gewenste volume door op de segmentbalk te tikken.

Als de waarschuwings- en geluidssignalen uitgeschakeld zijn, verschijnt .

De helderheid van de display wijzigen





U kunt de helderheid van de display aan de lichtverhoudingen van de omgeving aanpassen.

- Druk op .
- Veeg naar links of rechts totdat  in het midden wordt weergegeven.
- Druk op .
- Selecteer het gewenste helderheidsniveau door de segmentbalk naar links of naar rechts te vegen.
- Bevestig het gewenste helderheidsniveau door op de segmentbalk te tikken.

Demo-functie uitschakelen

Met de demo-functie  kan de vakhandel het koeltoestel presenteren zonder de koeling te moeten inschakelen. Deze functie is niet relevant voor particulier gebruik.





Als de demo-functie standaard ingeschakeld is, verschijnt  op het startscherm.

- Druk op .
- Druk op .
- Veeg naar links of rechts totdat  in het midden wordt weergegeven.
- Druk op .

Nadat de demo-functie  uitgeschakeld is, wordt het koeltoestel uitgeschakeld en moet het opnieuw worden ingeschakeld.

Instellingen naar de fabrieksinstellingen resetten

Alle instellingen van het koeltoestel worden teruggezet naar de fabrieksinstellingen (instellingen zie hoofdstuk “Beschrijving van het toestel”).

- Druk op .
 - Veeg naar links of rechts totdat  in het midden wordt weergegeven.
 - Druk op .
- Op de display verschijnt .
- Tik op OK.

Het koeltoestel wordt uitgeschakeld en moet opnieuw worden ingeschakeld.

Informatie



Op de display ziet u de toestelgegevens (type-aanduiding en serienummer).

Tip: Deze toestelgegevens zijn belangrijk voor het melden van een storing bij de Miele Service (zie hoofdstuk “Miele”).

Het wijzigen van instellingen

Vervangingsindicator anti-geurfilter





Nadat de anti-geurfilter is geplaatst (na te bestellen accessoire), moet eerst de vervangingsindicator anti-geurfilter  in de instellingsmodus  worden geactiveerd.

De vervangingsindicator  voor de anti-geurfilter in het startscherm herinnert u er om de 6 maanden aan dat de anti-geurfilter moet worden vervangen (zie hoofdstuk “Reiniging en onderhoud”, paragraaf “Anti-geurfilter vervangen”).

Reinigingsmodus

De reinigingsmodus  maakt een eenvoudige reiniging van de koelzone mogelijk (zie hoofdstuk “Reiniging en onderhoud”). De binnenverlichting blijft ingeschakeld, hoewel de koelzone uitgeschakeld is. Akoestische en optische signalen zijn ook uitgeschakeld.

Als de reinigingsmodus  is ingeschakeld, wordt dit op het startscherm weergegeven.

Na de reiniging moet de reinigingsmodus  worden uitgeschakeld. Als de deur van het toestel langer dan 10 minuten gesloten is, wordt de reinigingsmodus  automatisch uitgeschakeld.

 Gevaar voor de gezondheid door het eten van bedorven voedingsmiddelen.

Is de temperatuur gedurende een vrij lange tijd hoger dan $-18\text{ }^{\circ}\text{C}$, dan kunnen de diepvriesproducten geheel of gedeeltelijk ontdooien. Daardoor zijn de voedingsmiddelen korter houdbaar.

Controleer of de diepvriesproducten geheel of gedeeltelijk zijn ontdooid.

Als dat het geval is, gebruik deze voedingsmiddelen dan zo snel mogelijk of kook of braad ze alvorens ze opnieuw in te vriezen.

Dit koeltoestel is voorzien van een waarschuwingssysteem. Daarmee wordt voorkomen dat er onnodig veel energie wordt verbruikt en dat het voor de opgeslagen voedingsmiddelen te warm wordt.

Als de deur van het toestel te lang openstaat, wordt  in de temperatuurweergave geel verlicht. Tevens klinkt er een waarschuwingssignaal.

Het tijdsbestek tot het in werking treden van het deuralarm kan worden gewijzigd. Het deuralarm kan echter ook worden uitgeschakeld (zie hoofdstuk “Overige instellingen wijzigen”).

Zodra de deur van het toestel wordt gesloten, stopt het waarschuwingssignaal en gaat  op de display uit.

Deuralarm voortijdig uitschakelen

Als het waarschuwingssignaal storend is, kunt u het voortijdig uitschakelen.

■ Raak op de display  aan.

Het waarschuwingssignaal stopt en het symbool  dooft.

Als de deur van het toestel niet wordt gesloten, wordt het waarschuwingssignaal na 3 minuten herhaald.

Levensmiddelen in de koelzone bewaren

 Explosiegevaar door brandbare gasmengsels.

Brandbare gasmengsels kunnen ontbranden door elektrische onderdelen.

Bewaar geen explosieve stoffen en geen producten met brandbare drijfgassen (bijv. spuitbussen) in het koeltoestel. Dergelijke spuitbussen kunt u herkennen aan de hand van de opgedrukte inhoudsopgave of een vlamsymbool. Eventueel ont-snappende gassen kunnen ontbranden door elektrische onderdelen.

 Gevaar voor beschadiging door voedingsmiddelen die vet of olie bevatten.

Als u vet- of oliehoudende voedingsmiddelen in het toestel of in de deur van het toestel bewaart, kunnen spanningsscheuren in de kunststof ontstaan waardoor deze knapt of scheurt.

Voorkom dat vet of olie in aanraking komt met kunststof onderdelen van het koeltoestel.

Warmste gedeelte

Het minst koele gedeelte in de koelkast / koelzone bevindt zich vooraan en helemaal bovenin tegen de deur. Gebruik dit gedeelte voor het opslaan van boter zodat deze smeerbaar blijft en voor kaas zodat deze zijn aroma niet verliest.

Verschillende koelgedeelten

Door de natuurlijke luchtcirculatie ontstaan er in de koelzone gedeelten met verschillende temperaturen.

De koude, zware lucht zakt naar het onderste gedeelte van de koelzone. Maak bij het plaatsen van de voedingsmiddelen gebruik van deze verschillende temperaturen.

Levensmiddelen in de koelzone bewaren

Koudste gedeelte

Het koudste gedeelte in de koelzone bevindt zich direct boven de DailyFresh-lade en bij de achterwand.

Als u de temperatuur instelt op 4 °C en de koelzone goed schoonhoudt, wordt een vermeerdering van bacteriën vertraagd, bijv. van Salmonella en Listeria-bacteriën, deze kunnen leiden tot ernstige voedselvergiftigingen.

Gebruik daarom deze gedeelten voor alle levensmiddelen die niet lang houdbaar zijn, zoals:

- vis, vlees, gevogelte,
- worst, kant-en-klaargerechten,
- levensmiddelen met eieren of room,
- vers deeg, taart-/cake-, pizza- of quiche-deeg,
- kaas met rauwe melk en andere melkproducten,
- in folie verpakte voorgesneden groenten,
- in het algemeen alle verse levensmiddelen (waarvan de minimale houdbaarheidsdatum alleen geldt bij een bewaartemperatuur van minstens 4 °C)

Tip: Bewaar de levensmiddelen zodanig dat ze de achterwand van de koelzone niet raken. De levensmiddelen kunnen anders aan de achterwand vastvriezen.

Niet geschikt voor de koelzone

Koudegevoelige voedingsmiddelen zijn niet geschikt om bij temperaturen onder 5 °C te worden bewaard.

Tot de koudegevoelige voedingsmiddelen behoren onder andere:

- ananas, avocado's, bananen, granaatappels, mango's, meloenen, papaja's, passievruchten, citrusvruchten (zoals citroenen, sinaasappelen, mandarijntjes, pompelmoes),
- fruit (dat nog verder moet rijpen),
- aubergines, komkommers, aardappels, paprika, tomaten, courgettes,
- harde kazen (zoals parmezaan en bergkaas).

Aanwijzingen voor het kopen van levensmiddelen

De belangrijkste voorwaarde om de levensmiddelen lang te kunnen bewaren, is dat ze zo vers mogelijk zijn.

Let ook op de houdbaarheidsdatum en de juiste bewaartemperatuur.

De koelketen mag eigenlijk niet worden onderbroken door de levensmiddelen bijvoorbeeld in een warme auto te vervoeren.

Levensmiddelen in de koelzone bewaren

Levensmiddelen juist bewaren

Bewaar levensmiddelen in de koelzone verpakt of goed afgedekt (in de DailyFresh-lade zijn er uitzonderingen). Zo nemen ze geen vreemde geuren over, drogen ze niet uit en worden er geen bacteriën overgedragen. Dit is vooral belangrijk als u dierlijke levensmiddelen bewaart. Let vooral op met levensmiddelen zoals rauw vlees en vis. Deze mogen niet in contact komen met andere levensmiddelen.

Als u de temperatuur juist instelt en de koelzone goed proper houdt, blijven levensmiddelen aanzienlijk langer houdbaar. Afval van levensmiddelen wordt voorkomen.

Eiwitrijke voedingsmiddelen

Houd er rekening mee dat eiwitrijke voedingsmiddelen sneller bederven. Zo bederven schaal- en schelpdieren bijvoorbeeld sneller dan vis, en bederft vis weer sneller dan vlees.

Levensmiddelen in de DailyFresh-lade bewaren

De DailyFresh-lade is uitermate geschikt voor fruit en groente.

De luchtvochtigheid in de DailyFresh-lade kan zo worden geregeld dat deze ongeveer overeenkomt met de bewaarde voedingsmiddelen. Een hoge luchtvochtigheid zorgt ervoor dat de voedingsmiddelen hun eigen vocht behouden en niet zo snel uitdrogen. De temperatuur komt ongeveer overeen met de temperatuur in de gewone koelzone.

Om voedingsmiddelen goed te kunnen bewaren, is het van essentieel belang dat ze zich in goede staat bevinden wanneer u ze in de koelkast plaatst.

De luchtvochtigheid in de DailyFresh-lade voor fruit en groenten veranderen

De hoogte van de luchtvochtigheid hangt sterk af van de soort en de hoeveelheid opgeslagen voedingsmiddelen als deze niet verpakt zijn. Als u een kleine hoeveelheid opslaat, kan de luchtvochtigheid te gering zijn.

Tip: Verpak de voedingsmiddelen in kleine hoeveelheden in luchtdichte verpakkingen.

Niet verhoogde luchtvochtigheid Δ kiezen

Standaard is de luchtvochtigheid verhoogd en het vakdeksel naar achteren geschoven $\Delta\Delta\Delta$.

Verander de standaard toestand alleen als de luchtvochtigheid in de DailyFresh-lade te hoog is:

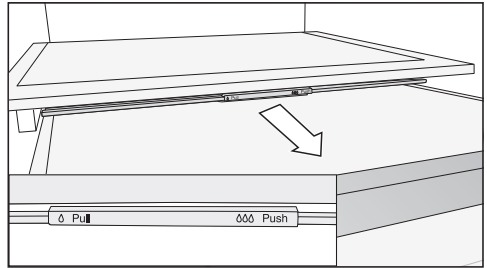

- Trek het vakdeksel naar voren totdat u weerstand voelt.

Het vakdeksel is geopend en de luchtvochtigheid wordt lager Δ .

Verhoogde luchtvochtigheid $\Delta\Delta\Delta$ kiezen

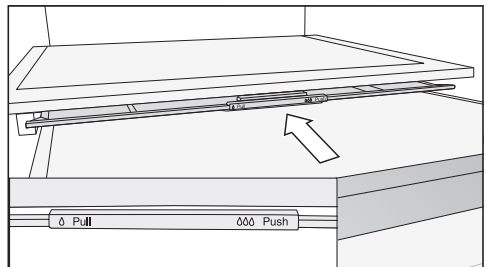

- Schuif het vakdeksel naar achteren totdat u weerstand voelt.

Het vakdeksel is gesloten en de luchtvochtigheid blijft in het vak $\Delta\Delta\Delta$.

Levensmiddelen in de DailyFresh-lade bewaren

Bent u niet tevreden met de manier waarop uw opgeslagen voedingsmiddelen worden gekoeld (bijv. het voedsel ziet er al na korte tijd slap of verlept uit), neem dan onderstaande tips in acht:

- Sla alleen verse voedingsmiddelen op. De staat waarin de voedingsmiddelen zich bevinden wanneer u ze in het koeltoestel legt, is heel belangrijk.
- Reinig de DailyFresh-lade voordat u de voedingsmiddelen erin legt.
- Dep zeer vochtige voedingsmiddelen af voordat u ze erin legt.
- Leg geen koudegevoelige voedingsmiddelen in de DailyFresh-lade (zie hoofdstuk “Voedingsmiddelen in de koelzone bewaren”, paragraaf “Niet geschikt voor de koelzone”).
- Kies voor de opslag van voedingsmiddelen de juiste positie van het vakdeksel (niet-verhoogde δ of verhoogde $\delta\delta$ luchtvochtigheid).
- Een verhoogde luchtvochtigheid $\delta\delta$ wordt alleen bereikt door het vocht van de voedingsmiddelen die in dat vak worden bewaard, mits ze onverpakt worden bewaard. Hoe meer voedingsmiddelen er in het vak worden bewaard, des te hoger de luchtvochtigheid.
- Vormt zich bij de instelling $\delta\delta$ te veel vocht in het vak, waardoor de voedingsmiddelen worden aangetast, verwijder het condenswater dan met name van de bodem van het vak en leg een rooster of dergelijke in het vak zodat het overtollige vocht eraf kan druipen. Eventueel kunt u de situatie ook wijzigen naar niet-verhoogde luchtvochtigheid δ door het vakdeksel naar voren te trekken.
- Als de luchtvochtigheid ondanks de instelling $\delta\delta$ te laag is, kunt u de voedingsmiddelen het beste in luchtdichte verpakkingen bewaren.

Wat gebeurt er bij het invriezen van verse voedingsmiddelen?

 Gevaar voor de gezondheid door het eten van bedorven voedingsmiddelen.

Is de temperatuur gedurende een vrij lange tijd hoger dan -18 °C , dan kunnen de diepvriesproducten geheel of gedeeltelijk ontdooien. Daardoor zijn de voedingsmiddelen korter houdbaar.

Controleer of de diepvriesproducten geheel of gedeeltelijk zijn ontdooid. Als dat het geval is, gebruik deze voedingsmiddelen dan zo snel mogelijk of kook of braad ze alvorens ze opnieuw in te vriezen.

Verse voedingsmiddelen moeten zo snel mogelijk tot in de kern worden ingevroren. Alleen zo blijven voedingswaarden, vitamines, vorm en smaak behouden.

Als het voedingsmiddel snel tot in de kern ingevroren is, heeft de vloeistof in de cellen minder tijd om uit de cellen te lopen. De cellen krimpen aanzienlijk minder. Tijdens het ontdooien kan de slechts geringe hoeveelheid vloeistof die naar de tussenruimten was gestroomd, terugkeren naar de cellen zodat het vochtverlies zeer gering is. Daarom ontstaat er slechts een klein plasje water.

Het vriesvak gebruiken

Gebruik het vriesvak om:

- diepvriesproducten te bewaren;
- ijsblokjes te maken;
- kleinere hoeveelheden voedingsmiddelen in te vriezen;

Gegevens over het maximale vriesvermogen vindt u op het typeplaatje.

Het vriesvermogen geeft aan welke hoeveelheid voedingsmiddelen in hoeveel uur tot in de kern kan worden ingevroren.

Diepvriesproducten bewaren

Als u diepvriesproducten wilt bewaren, controleer dan al tijdens de aankoop in de winkel:

- of de verpakking beschadigd is
- de houdbaarheidsdatum
- de temperatuur in de diepvries in de winkel moet -18 °C of lager zijn
- Vervoer diepvriesproducten indien mogelijk in een diepvrieszak of leg ze snel in het koeltoestel.

Invriezen en bewaren

Verse voedingsmiddelen zelf invriezen

Vóór het erin plaatsen

- Als u meer dan 2 kg verse voedingsmiddelen wilt invriezen, moet u de functie SuperKoelen ❄️ 4–6 uur inschakelen voordat u de voedingsmiddelen erin legt.

De voedingsmiddelen die al ingevroren zijn, krijgen zo een koudereserve.

- Vries uitsluitend verse voedingsmiddelen in perfecte staat in.

Houd er rekening mee dat sommige voedingsmiddelen niet geschikt zijn om in te vriezen. Dat geldt bijvoorbeeld voor soorten groenten die normaal gesproken rauw worden gegeten, zoals bladsla of radijsjes.

Tip: Om kleur, smaak, aroma en vitamine C te behouden, kunt u de groenten blancheren voordat u deze invriest. Leg daarvoor een portie groenten 2–3 minuten in kokend water. Neem de groenten daarna uit het water en laat deze snel in koud water afkoelen. Laat de groenten uitlekken.

In te vriezen voedingsmiddelen verpakken

- Vries voedingsmiddelen per portie in.

Tip: Kies een geschikte verpakking om vriesbrand te voorkomen (bijv. diepvriesbakjes).

- Druk de lucht uit de verpakking en sluit de verpakking goed.
- Doe een sticker op de verpakking met de inhoud en invriesdatum erop.

Diepvriesproducten erin plaatsen

Leg in te vriezen levensmiddelen niet tegen reeds ingevroren levensmiddelen, om te voorkomen dat de ingevroren levensmiddelen gaan ontdooien.

- Om te voorkomen dat voedingsmiddelen aan elkaar of aan de bodem vastvriezen, moet u ervoor zorgen dat de verpakkingen droog zijn.
- Leg de in te vriezen producten over de hele breedte op de bodem van het vriesvak of tegen de zijwanden, zodat ze zo snel mogelijk tot in de kern worden ingevroren.

De voedingsmiddelen zijn na **ca. 24 uur** ingevroren.

- Schakel de functie SuperKoelen ❄️ weer uit.

Bewaartijd van ingevroren voedingsmiddelen

Voedingsmiddelen-groep	Bewaartijd (maanden)
Consumptie-ijs	2 tot 6
Brood, bakwaren	2 tot 6
Kaas	2 tot 4
Vis, vet	1 tot 2
Vis, mager	1 tot 5
Worst, ham	1 tot 3
Wild, varkensvlees	1 tot 12
Gevogelte, rundvlees	2 tot 10
Groente, fruit	6 tot 18
Kruiden	6 tot 10

De aangegeven bewaartijden zijn richtwaarden.

Bij de in de handel verkrijgbare diepvriesproducten is de op de verpakking aangegeven uiterste houdbaarheidsdatum beslissend.

Bij een constante temperatuur in het vriesvak van -18 °C en als u deze goed schoon houdt, blijven voedingsmiddelen zo lang mogelijk goed en hoeft u minder weg te gooien.

Dranken snel koelen

Wanneer u flessen drank in het diepvriesvak heeft gelegd om snel te koelen, haal ze er dan na **maximaal 1 uur** weer uit. Dit om te voorkomen dat ze uit elkaar springen.

De accessoires gebruiken

Het maken van ijsblokjes

- Vul het bakje voor ijsblokjes voor driekwart met water. Zet het bakje op de bodem van het vriesvak.
- Wanneer het bakje is vastgevroren, gebruik dan een stomp voorwerp, bijv. een lepelsteel om het los te maken.

Tip: Houd het bakje even onder stromend water, dan laten de ijsblokjes gemakkelijk los.

Ontdooien

Koelzone en DailyFresh-lade

De koelzone en de DailyFresh-lade worden automatisch ontdooid.

Terwijl de compressor in werking is, kunnen zich op de achterwand van de koelzone en op de DailyFresh-lade vorst en waterparels vormen. De vorst en waterparels hoeft u niet te verwijderen.

Het dooiwater loopt via het gootje en de afvoeropening voor het dooiwater in het verdampingssysteem aan de achterkant van het koeltoestel. Door de warmte van de compressor verdampt het dooiwater automatisch.

Houd het gootje en de afvoeropening voor het dooiwater proper. Het dooiwater moet altijd probleemloos kunnen worden afgevoerd.

Vriesvak ontdooien

Het vriesvak ontdooit niet automatisch.

Bij normale werking zetten zich na verloop van tijd rijm en ijs in het vriesvak af, bijv. op de binnenwanden. Er vormt zich meer ijs en rijm als:

- de deur van het vriesvak vaak of vrij lange tijd open is geweest;
- er grote hoeveelheden verse voedingsmiddelen ingevroren zijn;
- de luchtvochtigheid van de omgevingslucht is gestegen.

Wanneer er een dikke ijslaag is gevormd, gaat de deur van het vriesvak niet meer goed dicht. Bovendien wordt de koelcapaciteit lager, waardoor het energieverbruik stijgt.

- Ontdooi het vriesvak van tijd tot tijd, echter in ieder geval zodra zich een ca. 0,5 cm dikke ijslaag heeft gevormd.

Tip: Doe dat wanneer er weinig of geen ingevroren voedingsmiddelen in het diepvriesvak zijn opgeslagen of de luchtvochtigheid en de temperatuur in de ruimte laag zijn.

 Pas op voor beschadiging door onjuist ontdooien.

Zorg er bij het ontdooien voor dat u de vriesplaat niet beschadigt. Anders werkt het koeltoestel niet meer.

Krab de rijm- en ijslagen er niet af. Gebruik geen scherpe of spitse voorwerpen.

Gebruik voor het versnellen van het ontdooiproces geen mechanische hulpmiddelen of andere middelen die niet door de fabrikant worden aanbevolen.

Zorg ervoor dat er geen water in de kastombouw terechtkomt.

Het ontdooien voorbereiden

- Schakel ca. 4 uur voor het ontdooien de functie SuperKoelen  in.

Daardoor krijgen de reeds opgeslagen ingevroren voedingsmiddelen een koudereserve en kunnen ze dus iets langer bij kamertemperatuur worden bewaard.

- Verwijder de diepvriesproducten. Wikkel de diepvriesproducten in verschillende lagen krantenpapier of dekens.

Tip: U kunt de diepvriesproducten ook in isoleertassen bewaren.

- Bewaar de ingevroren voedingsmiddelen op een koele plaats, totdat het diepvriesvak weer klaar is voor gebruik.

Het ontdooien

Hoe langer de ingevroren voedingsmiddelen bij kamertemperatuur worden bewaard, hoe korter ze houdbaar zijn.

Ontdooi voedingsmiddelen altijd zo snel mogelijk.

- Schakel de functie SuperKoelen  en het koeltoestel uit.
- Trek de stekker uit het stopcontact of schakel de zekering van de huisinstallatie uit.
- Open de deur van het vriesvak.

Tip: U kunt het ontdooien versnellen door 2 pannetjes op een onderzetter met warm (niet kokend) water in het vriesvak te zetten. In dat geval moet de deur van het vriesvak bij het ontdooien gesloten blijven, zodat de warmte niet kan ontsnappen.

- Neem de stukjes ijs die zijn losgeraakt uit het toestel.
- Neem het dooiwater meerdere keren met een spons of schoonmaakdoekje op.

Na het ontdooien

- Reinig het vriesvak en maak het droog.
- Sluit het koeltoestel weer aan en schakel het weer in.
- Leg de ingevroren voedingsmiddelen terug in het vriesvak, zodra de temperatuur laag genoeg is.

Reiniging en onderhoud

Het typeplaatje in het koeltoestel mag niet worden verwijderd. Deze gegevens zijn nodig indien er een storing optreedt.

Zorg ervoor dat er geen water in de elektronische besturing of de verlichting terecht komt.

 Er bestaat gevaar voor beschadiging door indringend vocht.

De stoom van een stoomreiniger kan kunststoffen en elektrische onderdelen beschadigen.

Gebruik geen stoomreiniger om het koeltoestel te reinigen.

Er mag geen reinigingswater in de afvoeropening voor het dooiwater terecht komen.

Aanwijzingen i.v.m. reinigingsmiddelen

Gebruik in het koeltoestel alleen reinigings- en onderhoudsmiddelen die geen risico vormen voor de voedingsmiddelen.





Om beschadigingen aan de oppervlakken te voorkomen, gebruikt u bij de reiniging **geen**:

- soda-, ammoniak-, zuur- of chloridehoudende reinigingsmiddelen
- kalkoplossende reinigingsmiddelen
- schurende reinigingsmiddelen (zoals schuurpoeder, schuurmiddel, schuursponsjes)
- oplosmiddelhoudende reinigingsmiddelen
- reinigingsmiddelen voor roestvrij staal
- reinigingsmiddelen voor vaatwassers
- ovensprays
- glasreinigers
- schurende, harde sponsjes en borstels, (zoals schuursponsjes)
- vlekkenponsjes
- scherpe metalen schrapers

Wij adviseren om voor het reinigen van het toestel een schoon sponsdoekje, lauw water en wat afwasmiddel te gebruiken.

Koeltoestel voor de reiniging voorbereiden

Tip: Schakel de reinigingsmodus  in. De koeling in de koelzone is hierbij uitgeschakeld, de binnenverlichting blijft ingeschakeld.

- Druk op .
- Veeg naar links of rechts totdat  in het midden wordt weergegeven.
- Druk op .
- Tik op  om het instellingsniveau te verlaten.

Als de reinigingsmodus  is ingeschakeld, wordt dit op het startscherm weergegeven.

- Haal de voedingsmiddelen uit het koeltoestel en bewaar ze op een koele plaats.
- Haal de accessoires die verwijderd kunnen worden, voor de reiniging uit het toestel (zie paragraaf “Accessoires verwijderen, demonteren en reinigen”).
- Ontdooi het vriesvak (zie hoofdstuk “Ontdooien”).

Binnenruimte reinigen

Reinig het koeltoestel regelmatig, minstens één keer per maand, en reinig het vriesvak altijd nadat het is ontdooid.

Als verontreinigingen langer inwerken, kunt u ze soms niet meer verwijderen.

De oppervlakken kunnen verkleuren of veranderen.

Verwijder verontreinigingen bij voorkeur meteen.

- Reinig de **binnenruimte** met een schoon sponsdoekje, lauw water en wat afwasmiddel.
- Spoel alle onderdelen na het reinigen na met schoon water en droog alles af met een doek.
- Reinig het vriesvak elke keer nadat het ontdooid is.
- Reinig het gootje en de afvoeropening voor het dooiwater vaker met een stokje of iets dergelijks, zodat het dooiwater ongehinderd kan wegstromen.
- Laat de deur van het koeltoestel nog even openstaan om het koeltoestel voldoende te luchten en geurtjes te voorkomen.

Reiniging en onderhoud

Accessoires met de hand of in de vaatwasser reinigen

De volgende onderdelen mag u uitsluitend **met de hand** reinigen:

- de roestvrijstalen panelen of strips
- het variabele flessenrek
- het deurvak met de nauwkeurige verstelling
- de beschermlijsten aan de achterkant van de plateaus
- het plateau met de tekst
- alle laden en deksels van vakken (modelafhankelijk)
- de kunststof onderdelen van het plateau met de draaibare bodem (verkrijgbaar als na te bestellen accessoires)
- de sorteerbox (verkrijgbaar als na te bestellen accessoire)

De volgende onderdelen zijn **geschikt voor de vaatwasser**:

 Kans op beschadigingen door te hoge temperaturen in de vaatwasser. Delen van het koeltoestel kunnen onbruikbaar worden wanneer ze bij temperaturen van meer dan 55 °C in de vaatwasser worden gereinigd en bijvoorbeeld vervormen. Gebruik voor onderdelen die in de vaatwasser kunnen worden gereinigd uitsluitend programma's tot maximaal 55 °C.

Kunststoffen onderdelen in de vaatwasser kunnen verkleuren door contact met bepaalde natuurlijke kleurstoffen, bijvoorbeeld in wortels, tomaten en ketchup. Deze verkleuring heeft geen invloed op de stabiliteit van de onderdelen.

- de flessensteun, het eierrek, het bakje voor de ijsblokjes
- de deurvakken en flessenvakken in de deur (zonder roestvrijstalen paneel)
- de plateaus (zonder lijsten en zonder tekst)
- de houder voor de anti-geurfilters (verkrijgbaar als na te bestellen accessoire)

Accessoires voor de reiniging verwijderen en demonteren

ComfortClean deurvak met nauwkeurige afstelling verwijderen

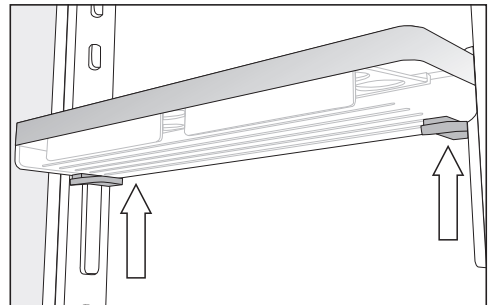

- Pak het ComfortClean deurvak met beide handen vast, druk aan beide kanten de grijze toetsen onder het deurvak in en schuif het deurvak omhoog van de geleiderails.

- Schuif het ComfortClean deurvak na de reiniging weer van bovenaf op de geleiderails.

Deurvak/flessenvak demonteren

Verwijder de roestvrijstalen panelen voordat u het deurvak/flessenvak in de vaatwasser reinigt.

Om het roestvrijstalen paneel te verwijderen, gaat u als volgt te werk:

- Plaats het deurvak/flessenvak op het werkblad.

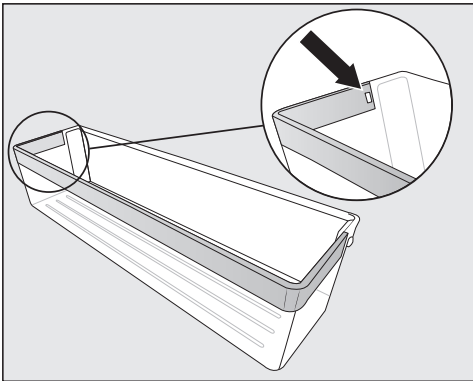

- Druk de vergrendelingsnok uit de verdieping. Nu komt het hele roestvrijstalen paneel los.
- Bevestig het paneel na de reiniging in omgekeerde volgorde.
- het deurvak met de nauwkeurige verstelling

De plateaus/plateaus met verlichting uit elkaar nemen

⚠ Gevaar voor beschadiging door verkeerde reiniging.

De roestvrijstalen lijst met ledverlichting raakt beschadigd wanneer ze voor reiniging in het water wordt gelegd.

Reinig de roestvrijstalen lijst met ledverlichting met een vochtige doek.

Verwijder het roestvrijstalen paneel of het roestvrijstalen paneel met ledverlichting en de beschermlijst aan de achterkant, voordat u het werkblad reinigt.

- Leg het plateau op een zachte ondergrond op het werkblad (bijv. op een theedoek) met de bovenkant naar beneden.

⚠ Pas op voor beschadiging door verkeerd gebruik.

Bij het aftrekken van de roestvrijstalen lijst met ledverlichting kunnen de metalen contacten beschadigd raken.

Deze contacten aan de linkervoorzijde van de ledverlichting van stroom. Maak altijd eerst die kant los waar er zich geen contactpunten bevinden.

Reiniging en onderhoud

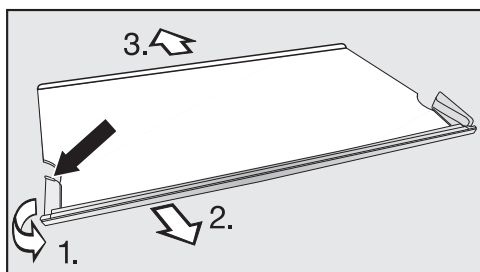

- Pak aan de linkerkant van de roestvrijstalen lijst de kunststof bij het achterste punt vast.

1. Trek de kunststoffen rand van het plateau af en
 2. trek tegelijkertijd de lijst eraf. Nu komt ook de tegenoverliggende kant los.
 3. Trek de beschermlijst van het plateau af.
- Zet de lijsten er na de reiniging weer op; eerst de beschermlijst en daarna de roestvrijstalen lijst.

Laden uit de koelzone halen

- Trek de lade eruit tot aan de aanslag.

De lade is aan de achterkant vergrendeld. De lade moet voor verwijdering worden losgeklikt.

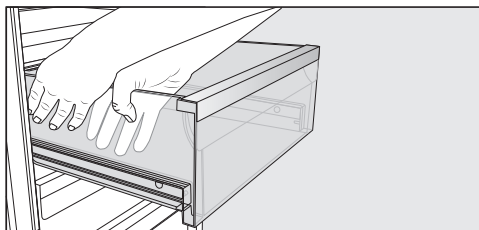

- Pak de **zijcanten** van de lade met beide handen vast en trek de lade naar boven en voren uit de vergrendeling.
- Voer dit proces precies zo aan de andere kant uit.

De lade is niet meer vergrendeld.

- Trek de lade er nu met kracht naar voren toe uit.

Schuif de telescopische geleiders daarna weer naar binnen om beschadigingen te voorkomen.

 Gevaar voor beschadiging door verkeerde reiniging.

De telescopische geleiders bevatten een speciaal vet dat er bij het reinigen kan worden uitgewassen; daardoor kunnen de telescopische geleiders worden beschadigd.

Reinig de geleiders met een vochtige doek.

Laden terugplaatsen

- Trek de geleiders helemaal naar buiten en leg de lade daarop.

- Schuif de lade krachtig in het koeltoestel totdat deze hoorbaar vastklikt.

Isolatieplaat verwijderen

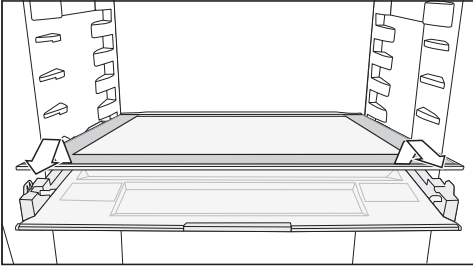

- Verwijder de isolatieplaat.
- Schuif de isolatieplaat na de reiniging weer terug.

Vakdeksel verwijderen

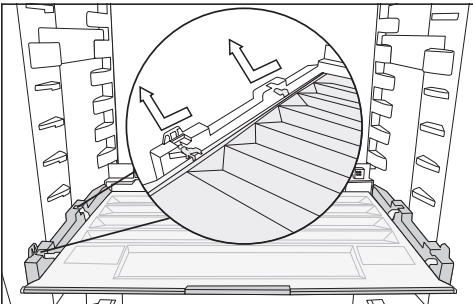

- Til het deksel aan de voorkant op en trek het eruit.
- Schuif het vakdeksel na de reiniging terug.

Anti-geurfilter vervangen (na te bestellen accessoire)

Vervang ongeveer elke 6 maanden de anti-geurfilter in de houder.

Het symbool  op het startscherm herinnert u eraan dat de anti-geurfilter moet worden vervangen.

De anti-geurfilters KKF-RF zijn verkrijgbaar bij Miele, uw Miele handelaar of in de Miele webshop.

- Trek de houder voor de anti-geurfilters omhoog en verwijder de houder.

De gebruikte anti-geurfilters mogen niet in contact komen met de achterwand van het koeltoestel, omdat ze door de vochtigheid op de achterwand ervan kunnen vastkleven.

Plaats het nieuwe anti-geurfilter zo diep in de houder, dat hij niet over de rand van de houder uitsteekt.

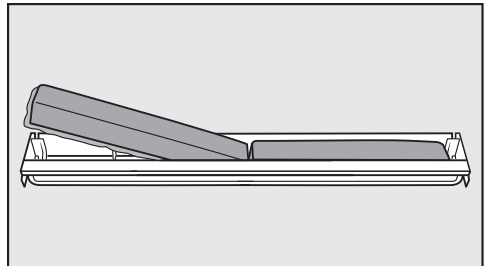

- Haal beide anti-geurfilters uit de houder. Plaats de nieuwe anti-geurfilters met de ronde rand naar onderen in de houder.

Reiniging en onderhoud

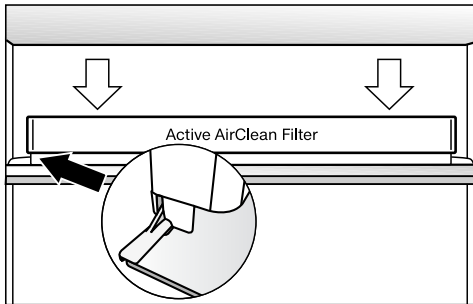

- Plaats de houder in het midden tegen achterste beschermlijst van een van de plateaus, zodat de houder daar vastklikt.
- Raak op het startscherm het symbool  aan om de vervanging van de anti-geurfilter te bevestigen.

Het lampje voor het vervangen van de anti-geurfilter gaat uit en de teller wordt opnieuw ingesteld.

Het symbool  verdwijnt van het startscherm.

Deurdichting reinigen

 Gevaar voor beschadiging door verkeerde reiniging.
De deurdichting kan poreus worden als deze met olie of vet wordt behandeld.
Behandel de deurdichting niet met olie of vet.



- Reinig de deurdichting regelmatig met alleen helder water en wrijf de deurdichting daarna met een doek grondig droog.

Ventilatieopeningen reinigen

Stof op de onderdelen verhoogt het energieverbruik.

- Reinig de ventilatieopeningen regelmatig met een borsteltje of een stofzuiger (gebruik daarvoor bijv. de reliëfborstel voor Miele stofzuigers).

Na het reinigen

- Schakel de reinigingsfunctie weer uit door in het startscherm op  te tikken.
- Tik opnieuw op .

Als de reinigingsfunctie is uitgeschakeld, brandt het symbool  wit.

Het koeltoestel begint weer te koelen.

- Plaats alle onderdelen terug in het koeltoestel.
- Schakel de functie SuperKoelen  een tijdje in, zodat de temperatuur in het koeltoestel snel daalt.
- Leg voedingsmiddelen pas in het koeltoestel als de temperatuur laag genoeg is.
- Sluit de deur/deuren van het toestel.



Nuttige tips

De meeste storingen en defecten die bij het dagelijks gebruik kunnen optreden, kunt u zelf verhelpen. U bespaart daarmee niet alleen tijd, maar ook kosten, omdat u Miele niet hoeft in te schakelen.

Op www.miele.com/service vindt u informatie over hoe u zelf storingen kunt verhelpen.

De volgende tabellen helpen u de oorzaken van een probleem te achterhalen en te verhelpen.

Open de deuren van het toestel als het enigszins mogelijk is niet voordat de storing is verholpen. Op die manier houdt u het koudeverlies zo gering mogelijk.





Probleem	Oorzaak en oplossing	
Het koeltoestel koelt niet en de binnenverlichting werkt niet wanneer de deur van het koeltoestel open is.	Het koeltoestel is niet ingeschakeld en op de display brandt  .	■ Schakel het koeltoestel in.
	De stekker zit niet goed in het stopcontact.	■ Steek de stekker in het stopcontact. Als het koeltoestel is uitgeschakeld, verschijnt  op de display.
	De zekering van de huisinstallatie is doorgeslagen. Het koeltoestel, de huisspanning of een ander toestel kunnen defect zijn.	■ Neem contact op met een elektricien of met Miele.
De compressor is voortdurend in werking.	Geen storing. Om energie te besparen, schakelt de compressor bij een geringere koel-/vriescapaciteit op een laag toerental over. Hierdoor wordt de levensduur van de compressor verlengd.	
De compressor slaat steeds vaker en voor steeds langere tijd aan; de temperatuur in het koeltoestel is te laag.	De luchttoevoer- en luchtafvoeropeningen zijn afgedekt of afgesloten.	■ Zorg ervoor dat de ventilatie-openingen niet worden geblokkeerd. ■ Reinig de ventilatie-openingen regelmatig om stof te verwijderen.
	De deur van het toestel en van het vriesvak zijn vaak open geweest.	■ Open de deur van het toestel of het vriesvak alleen indien nodig en zo kort mogelijk.

Probleem	Oorzaak en oplossing
	<p>Na een tijdje wordt automatisch weer de juiste temperatuur bereikt in het toestel.</p>
	<p>De toesteldeur en/of de vriesvakdeur zijn niet correct gesloten. Misschien heeft er zich al een dikke ijslaag in het vriesvak gevormd.</p> <ul style="list-style-type: none"> ■ Sluit de deuren van het toestel. <p>Na een tijdje wordt automatisch weer de juiste temperatuur bereikt in het toestel.</p> <p>Als er al een dikke ijslaag is ontstaan, neemt de koelcapaciteit af en stijgt het energieverbruik.</p> <ul style="list-style-type: none"> ■ Ontdooi en reinig het vriesvak.
	<p>De omgevingstemperatuur is te hoog. Hoe hoger de omgevingstemperatuur is, des te langer is de compressor in werking.</p> <ul style="list-style-type: none"> ■ Volg de aanwijzingen in het hoofdstuk “Installatie”, paragraaf “Plaats van opstelling”.
	<p>Het koeltoestel is niet goed in de inbouwnis geplaatst.</p> <ul style="list-style-type: none"> ■ Monteer het koeltoestel volgens de instructies in de meegeleverde montagehandleiding op de juiste manier.
	<p>Er is een te lage temperatuur ingesteld.</p> <ul style="list-style-type: none"> ■ Pas de temperatuurstelling aan.
	<p>Er is ineens een vrij grote hoeveelheid verse voedingsmiddelen ingevroren.</p> <ul style="list-style-type: none"> ■ Volg de aanwijzingen in het hoofdstuk “Invriezen en bewaren”.
	<p>De functie SuperKoelen ❄️ is nog ingeschakeld.</p> <ul style="list-style-type: none"> ■ Schakel de functie SuperKoelen ❄️ zelf eerder uit om energie te besparen.

Nuttige tips

















Probleem	Oorzaak en oplossing
De compressor slaat steeds minder vaak en steeds korter aan, de temperatuur in het koeltoestel stijgt.	<p>Dit is geen storing. De ingestelde temperatuur is te hoog.</p> <ul style="list-style-type: none">■ Pas de temperatuurinstelling aan.■ Controleer de temperatuur nog een keer na 24 uur. <p>De ingevroren voedingsmiddelen beginnen te ontdooien. De omgevingstemperatuur ligt onder de temperatuur waarvoor uw koeltoestel geschikt is. De compressor slaat minder vaak aan als de omgevingstemperatuur te laag is. Daardoor kan het in het vriesvak te warm worden.</p> <ul style="list-style-type: none">■ Volg de aanwijzingen in het hoofdstuk “Installatie”, paragraaf “Plaats van opstelling”.■ Verhoog de omgevingstemperatuur.
In het koeltoestel heeft zich een ijslaag gevormd of in het binneste van het koeltoestel vormt zich condenswater. Het kan zijn dat de deur van het toestel niet goed sluit.	<p>De deurdichting is uit de gleuf gegleden.</p> <ul style="list-style-type: none">■ Controleer of de deurdichting correct in de gleuf zit. <p>De deurdichting is beschadigd.</p> <ul style="list-style-type: none">■ Controleer of de deurdichting beschadigd is.
De deurdichting is beschadigd of moet worden vervangen.	<p>De deurdichting kan zonder gereedschap worden vervangen.</p> <ul style="list-style-type: none">■ Vervang de deurdichting. Deze is verkrijgbaar bij de vakhandel en Miele Service.













Algemene problemen met het koeltoestel

Probleem	Oorzaak en oplossing
De bodem van de koelzone is nat.	De afvoeropening voor het dooiwater is verstopt. <ul style="list-style-type: none"> ■ Reinig het gootje en de afvoeropening voor het dooiwater.
De ingevroren levensmiddelen zijn vastgevroren.	De verpakking van de levensmiddelen was niet droog toen ze in het toestel werden gelegd. <ul style="list-style-type: none"> ■ Maak de ingevroren levensmiddelen met een stomp voorwerp, bijv. met een lepelsteel los.
Er zit een vrij dikke ijslaag in het vriesvak.	De deur van het vriesvak sluit niet goed. <ul style="list-style-type: none"> ■ Controleer of de deur van het vriesvak goed sluit.
	De diepvrieszone moet ontdooid worden. <ul style="list-style-type: none"> ■ Ontdooi het vriesvak en reinig het.
Er klinkt geen waarschuwingston, hoewel de deur van het toestel al een tijdje open staat.	Dit is geen storing. Het waarschuwingssignaal in de instellingsmodus is uitgeschakeld. Als u het akoestische alarm weer wilt inschakelen: <ul style="list-style-type: none"> ■ Druk op . ■ Veeg naar links of rechts totdat  in het midden wordt weergegeven. ■ Druk op . ■ Veeg naar links of rechts totdat het gewenste volume in het midden wordt weergegeven. ■ Bevestig het gewenste volume door op de segmentbalk te tikken. <p>Als de waarschuwings- en geluidssignalen zijn uitgeschakeld, verschijnt .</p>

Nuttige tips

Meldingen op de display

Melding	Oorzaak en oplossing
Op het startscherm brandt , het koeltoestel koelt niet maar kan wel gewoon worden bediend en de binnenverlichting functioneert.	<p>De demofunctie is ingeschakeld.</p> <ul style="list-style-type: none">■ Druk op .■ Druk op .■ Veeg naar links of rechts totdat  in het midden wordt weergegeven.■ Druk op . <p>Nadat de demo-functie  uitgeschakeld is, wordt het koeltoestel uitgeschakeld en moet het opnieuw worden ingeschakeld.</p>
Op de display brandt , het koeltoestel kan niet worden bediend.	<p>De reinigingsfunctie is nog ingeschakeld.</p> <ul style="list-style-type: none">■ Schakel de reinigingsfunctie weer uit door in het startscherm op  te tikken.■ Tik opnieuw op . <p>Als de reinigingsfunctie is uitgeschakeld, brandt het symbool  wit.</p> <p>Het koeltoestel begint weer te koelen.</p>
Er verschijnt niets op de display. Het is zwart.	<p>De sabbatmodus  is ingeschakeld: de binnenverlichting is uitgeschakeld en het koeltoestel koelt.</p> <ul style="list-style-type: none">■ Tik op de zwarte display. <p>Op de display verschijnt .</p> <ul style="list-style-type: none">■ Druk op . <p> brandt oranje.</p> <ul style="list-style-type: none">■ Raak het symbool  opnieuw aan. <p>Als de sabbatmodus uitgeschakeld is, brandt het symbool  wit.</p>
Op de display brandt , het koeltoestel kan niet worden bediend.	<p>De vergrendelingsfunctie is ingeschakeld.</p> <ul style="list-style-type: none">■ Ontgrendel het koeltoestel kort of schakel de vergrendelingsfunctie helemaal uit (zie hoofdstuk “Overige instellingen uitvoeren”, paragraaf “Vergrendelingsfunctie /  kort deactiveren/helemaal uitschakelen”).

Melding	Oorzaak en oplossing
<p>Op het startscherm brandt het symbool , er klinkt ook een geluidssignaal.</p>	<p>De vervangingsindicator voor de anti-geurfilter  herinnert u eraan dat de anti-geurfilter moet worden vervangen.</p> <ul style="list-style-type: none"> ■ Vervang de anti-geurfilter in de houder (zie hoofdstuk “Reiniging en onderhoud”, paragraaf “Anti-geurfilter vervangen (bij te bestellen accessoires)”) en bevestig de vervanging van het anti-geurfilter door op het symbool  op de display te drukken. <p>Het symbool  verdwijnt van het startscherm.</p>
<p>Op de display brandt   geel, er klinkt ook een waarschuwingssignaal.</p>	<p>Het deuralarm klinkt.</p> <ul style="list-style-type: none"> ■ Raak op de display gedurende enige tijd   aan. <p>Het waarschuwingssignaal stopt en het symbool   dooft.</p> <ul style="list-style-type: none"> ■ Sluit de toesteldeur.
<p>Op de display brandt  rood, soms verschijnt een storingscode F met cijfers. Tevens klinkt er een waarschuwingssignaal.</p>	<p>Er is sprake van een defect.</p> <ul style="list-style-type: none"> ■ Schakel het waarschuwingssignaal uit door op de display op  te tikken. ■ Neem contact op met Miele. <p>Om de storing te melden, moet u naast de storingscode ook weten welk type koeltoestel u heeft en welk serienummer het heeft. Deze informatie kunt u direct laten weergeven:</p> <ul style="list-style-type: none"> ■ Raak daarvoor  aan op de display. <p>Op de display ziet u de toestelgegevens die u nodig heeft.</p> <p>Als u bevestigt met <i>OK</i>, verlaat u de informatiedisplay en verschijnt de storingscode opnieuw.</p> <p>U kunt het koeltoestel ook direct uit de storingsweergave uitschakelen.</p> <hr/> <p>Er verschijnt een toestelstoring: deze heeft altijd voorrang en breekt iedere instelling direct af die u op dat moment uitvoert.</p> <p>Een storing in het toestel gaat vóór een deur- en/of temperatuuralarm.</p>

Nuttige tips

De binnenverlichting werkt niet

 Gevaar voor elektrische schok door blootliggende, stroomgeleidende onderdelen.







Wanneer u de afdekplaat voor de verlichting verwijdert, kunt u in aanraking komen met stroomgeleidende onderdelen.

Verwijder de afdekplaat voor de verlichting niet. Laat de led-verlichting alleen door de technici van Miele herstellen en vervangen.

 Gevaar voor letsel door led-verlichting.

De verlichting komt overeen met risicogroep RG2. Als de afdekking defect is, kan dat tot oogletsel leiden.

Kijk niet direct van dichtbij met optische instrumenten (een loep of iets dergelijks) in de verlichting als de afdekplaat voor de verlichting defect is.

Probleem	Oorzaak en oplossing
De binnenverlichting werkt niet.	Het koeltoestel is niet ingeschakeld. ■ Schakel het koeltoestel in.
	De sabbatmodus  is ingeschakeld: de display is zwart en het koeltoestel koelt. ■ Tik op de zwarte display. Op de display verschijnt  . ■ Druk op  .  brandt oranje. ■ Tik in de instellingsmodus  op het symbool  . Als de sabbatmodus uitgeschakeld is, brandt het symbool  wit.
	Wanneer de deur wordt geopend, gaat de binnenverlichting na ca. 15 minuten automatisch uit voor gevaar door oververhitting. Is dit niet het geval, dan is er sprake van een storing. ■ Neem contact op met Miele.

Probleem	Oorzaak en oplossing
<p>De ledverlichting aan een van de plateaus werkt niet.</p>	<p>Het plateau zit niet goed op de ribben.</p> <ul style="list-style-type: none"> ■ Controleer of het plateau goed op de ribben rust: aan de linkervoorkant van het plateau en in de linkerrribben bevinden zich metalen contacten waarmee de ledverlichting van stroom wordt voorzien. ■ Schuif het plateau naar binnen en let erop dat het hoorbaar vastklikt. <p>De ledverlichting op de roestvrijstalen rand is defect.</p> <ul style="list-style-type: none"> ■ Vervang de roestvrijstalen lijst met ledverlichting. Deze is bij Miele verkrijgbaar.
<p>De ledverlichting aan de plateaus werkt niet.</p>	<p>Er is vloeistof over de ledverlichting van een plateau of op de contactopeningen in de linkerrribben gestroomd.</p> <p>De ledverlichting wordt automatisch op alle plateaus uitgeschakeld.</p> <ul style="list-style-type: none"> ■ Veeg de lijsten met ledverlichting af, maak ze droog of laat ze buiten het koeltoestel drogen. ■ Let erop dat de contactpunten schoon en droog zijn voordat u de plateaus met verlichting naar binnen schuift. ■ Schuif het plateau naar binnen en let erop dat het hoorbaar vastklikt. ■ Sluit de toesteldeur. <p>Nadat u de deur opnieuw heeft geopend, doet de binnenverlichting het weer.</p> <p>Is dit niet het geval, dan is er sprake van een storing.</p> <ul style="list-style-type: none"> ■ Neem contact op met Miele.

Geluiden en de oorzaken ervan

Vaak voorkomende geluiden	Waar komen deze geluiden vandaan?
Brrrrr ...	Dit brommende geluid komt van de motor (compressor). Wanneer de motor aanslaat, klinkt dit geluid nog iets sterker.
Blub, blub ...	Deze klotsende, gorgelende of snorrende geluiden komen van de koelvloeistof die door de leidingen stroomt.
Klik ...	Dit klikkende geluid is altijd te horen wanneer de thermostaat de motor in- of uitschakelt.
Knak ...	Een knakkend geluid is hoorbaar wanneer materiaal in het koeltoestel uitzet.
Houd er rekening mee dat motor- en stromingsgeluiden in het koelsysteem niet te vermijden zijn!	

Geluiden	Oorzaak en oplossing
Klapperende, rammelende, kletterende geluiden	Het koeltoestel staat niet waterpas. Zet het toestel recht met behulp van een waterpas. Gebruik daarvoor de stelvoeten onder het koeltoestel.
	Vanaf een inbouwnis van 140 cm: schuif de meegeleverde stabilisatiestangen aan de onderkant van de bodem erin.
	Uitneembare onderdelen zoals laden, vakken of plateaus wiebelen of klemmen. Controleer de uitneembare onderdelen en vang ze indien nodig.
	Flessen of potten komen tegen elkaar aan. Zet deze iets uit elkaar.

Op www.miele.com/service vindt u informatie over hoe u zelf storingen kunt verhelpen en over Miele onderdelen.

Contact bij storingen

Voor storingen die u niet zelf kunt verhelpen, waarschuwt u uw Miele vakhandelaar of de klantendienst van Miele.

De klantendienst van Miele kunt u online boeken op www.miele.com/service.

De contactgegevens van de klantendienst van Miele vindt u achteraan in dit document.

De klantendienst van Miele heeft de typeaanduiding en het fabricagenummer nodig (Fabr./SN/nr.). Beide gegevens vindt u op het typeplaatje.

Het typeplaatje vindt u aan de binnenkant van het koeltoestel.

Specificaties weergeven

Deze gegevens vindt u in de instellingsmodus onder Informatie **i** (zie hoofdstuk “Overige instellingen uitvoeren”) of op het typeplaatje in de binnenruimte van het koeltoestel.

EPREL-databank

Vanaf 1 maart 2021 kunt u de informatie over energie-etikettering en de eisen inzake ecologisch ontwerp in de Europese productendatabank (EPREL) terugvinden. Via de volgende link <https://eprel.ec.europa.eu/> vindt u de productendatabank. Hier wordt u gevraagd om de typeaanduiding in te voeren.

De typeaanduiding vindt u op het typeplaatje.

Miele			
XXXXXX		Nr. XX/XXXXXXXXXX.	
<small>WEINTEMPERATURSCHRANK-INTERTECH-MODELL MULTITEMPERATURE WINE STORAGE CABINET-UNDERCOUNTER/TOP ARMOIRE DE MISE EN TEMP. DES VINS/MOD. ENCASTRABLE SOUS PLAN ARMARIO PLACONDICIONAMTO. VINGOS/MODER.POTRBAJZO ENOMERA БИРНИК ТЕМПЕРАТУРИ</small>			
<small>Klasse/Class Classe/Classe SN-ST</small>	<small>Ap-Type/AP-Type AP-Type/AP-Type</small>	<small>Bruttinhalt/Gross Capacity Volume Brut/Capacità Bruta</small>	<small>Gefriervermögen/Freezing Capacity Pouvoir de Congel./Capac. Congeladora</small>
<small>Nutzhalt Net Capacity Volume Utile Capac. Util</small>	<small>Ges / K / G / WINE / KALT Tot / R / F / WINE / CHILL</small>	<small>R600a: XXg</small>	

Garantie

De garantietermijn voor dit toestel bedraagt 2 jaar.

Voor meer informatie over de garantievoorwaarden in uw land kunt u contact opnemen met Miele.

Verklaring van overeenstemming

Hierbij verklaart Miele dat dit koeltoestel voldoet aan de Richtlijn 2014/53/EU.

De volledige tekst van de EU-verklaring van overeenstemming is te vinden op een van de volgende internetadressen:

- Producten, download, op www.miele.be/nl
- Service, informatie aanvragen, gebruiksaanwijzingen, op www.miele.be/nl/c/informatie-aanvragen-385.htm door de productnaam of het fabricagenummer in te geven

Frequentieband	2,4000 GHz - 2,4835 GHz
----------------	----------------------------

Maximaal zend- vermogen	< 100 mW
----------------------------	----------

Voor de bediening en sturing van de communicatiemodule gebruikt Miele eigen software of software van derden die niet onder een zogenaamde open-source-licentie valt. Op deze software/softwarecomponenten is auteursrecht van toepassing. De auteursrechten van Miele en van derden dienen in acht genomen te worden.

Bovendien bevat de in het toestel geïntegreerde communicatiemodule softwarecomponenten die onder open-source-licentievoorwaarden worden gedistribueerd. U kunt de ontvangen open-source-componenten en de bijbehorende verwijzingen naar auteursrechten, kopieën van de geldige licentievoorwaarden en eventueel overige informatie lokaal per IP via een webbrowser ([http\[s\]://<ip-adres>/Licenses](http[s]://<ip-adres>/Licenses)) oproepen. De aansprakelijkheids- en garantiebepalingen van de open-source-licentievoorwaarden zoals daarin vermeld, zijn alleen van toepassing op de betreffende rechthebbenden.

nv Miele België
Z.5 Mollem 480
1730 Mollem (Asse)

Herstellingen aan huis en andere inlichtingen: 02/451.16.16

E-mail: info@miele.be

Internet: www.miele.be

**Maak een afspraak in het Miele Experience Center
in Brussel, Mollem, Antwerpen of Hasselt**

Duitsland

Miele & Cie. KG

Carl-Miele-Straße 29

33332 Gütersloh

K 7364 D, K 7464 E

nl-BE

M.-Nr. 11 747 410 / 02