

Gebruiksaanwijzing Wasdroger



Lees **altijd eerst** de gebruiksaanwijzing voor u uw toestel plaatst, installeert en in gebruik neemt. Dat is veiliger voor uzelf en u voorkomt schade aan het toestel.

Inhoud

Uw bijdrage aan de bescherming van het milieu	6
Opmerkingen omtrent uw veiligheid	7
Bediening van de wasdroger	16
Bedieningspaneel	16
Display	17
Voorbeelden voor de bediening	17
Gebruiksmogelijkheden	18
De eerste ingebruikneming	19
Miele@home	20
De was- en droogcombinatie inschakelen	21
1. Displaytaal instellen	21
2. Miele@home instellen	22
3. Transportbeveiliging verwijderen	22
4. Programma starten om het toestel te kalibreren	23
Milieuvriendelijk wassen en drogen	24
WASSEN	25
1. Wasgoed voorbereiden	25
Algemene tips	25
2. Programma kiezen	26
3. De wasdroger vullen	27
4. Programma-instellingen kiezen	28
5. Wasmiddel doseren	30
6. Programma starten	34
7. Einde van het programma/Trommel leeghalen	34
Centrifugeren	35
Programma-overzicht	37
Programmaverloop	43
Extra functies	46
Wasmiddel	49
Onthardingsmiddel	49
Wasverzachter, synthetisch stijfsel, stijfsel	49
DROGEN	53
1. Wasgoed voorbereiden	53
2. Programma kiezen	54
3. De wasdroger vullen	55
4. Programma-instellingen kiezen	56
5. Programma starten	58
6. Einde van het programma/Trommel leeghalen	58

Programma-overzicht	59
Extra opties	65
Thermocentrifugeren	66
WASSEN EN DROGEN	68
1. Wasgoed voorbereiden	68
2. Programma kiezen	68
3. De wasdroger vullen	68
4. Programma-instellingen kiezen	69
5. Wasmiddel doseren	69
6. Programmastart/-einde	69
Na iedere was- en/of droogbeurt	70
Programma Pluizen uitspoelen	70
Programmaverloop wijzigen	71
Programma wijzigen (kinderbeveiliging)	71
Programma stoppen	71
Programma onderbreken	71
Trommel bijvullen - AddLoad	72
Startuitstel/SG ready	73
Reiniging en onderhoud	75
Ommanteling en bedieningspaneel reinigen	75
Wasmiddellade reinigen	75
Trommel reinigen	77
Watertoevoerzeefje reinigen	77
Nuttige tips	78
Het lukt niet om een programma te starten	78
Foutmelding na programma-afbreking	79
Foutmelding na einde programma	80
Algemene problemen met de wasdroger	82
Een tegenvallend wasresultaat	85
Een tegenvallend droogresultaat	86
De deur kan niet open	87
Het openen van de deur bij verstopte afvoer en/of stroomuitval	88
Klantendienst	90
Contact bij storingen	90
Garantie	90
Bij te bestellen accessoires	90
EPREL-databank	90

Inhoud

Onderhoudssymbolen op het etiket	91
Installatie	92
Voorkant	92
Achteraanzicht.....	93
Plaats van opstelling	94
Was- en droogcombinatie plaatsen	94
Transportbeveiliging uitbouwen	94
Transportbeveiliging monteren	96
Onder een werkblad plaatsen	96
Het stellen van de wasdroger.....	97
Het waterbeveiligingssysteem	98
Watertoevoer	99
Waterafvoer	100
Elektrische aansluiting	101
Technische gegevens	102
Verklaring van overeenstemming	103
Verbruiksgegevens	104
Instellingen	105
Taal 	106
Volume zoemer.....	106
Toetssignaal.....	106
Inschakeltoon	106
Code.....	106
Eenheden	107
Lichtsterkte.....	107
Programma-info.....	107
Memory	107
Extr. voorwast. Kat.	108
Inweektijd	108
Behoedz. wassen	108
Temperat.verlaging	108
Extra water	109
Stand "Extra water"	109
Max. spoelniveau	109
Afkoeling waswater	109
Lage waterdruk.....	110

Miele@home	110
Afstandsbediening.....	111
SmartGrid	111
RemoteUpdate	112
Anti-kleeffunctie	113
Keuze droogparam.....	113
Droogtegraad	114
Verlenging afkoelfase	114
Auteursrechten en licenties voor de communicatiemodule	114
Was- en onderhoudsmiddelen	115
Wasmiddel.....	115
Speciale wasmiddelen 	116
Textielonderhoudsmiddelen 	117
Additief 	117
Reinigings- en onderhoudsmiddelen voor het toestel	117

Uw bijdrage aan de bescherming van het milieu

Afdanken van de verpakking

De verpakking zorgt ervoor dat u het toestel kunt hanteren en beschermt het toestel tegen transportschade. Het verpakkingsmateriaal is uitgekozen met het oog op een zo gering mogelijke belasting van het milieu en de mogelijkheden voor recyclage.

Door hergebruik van verpakkingsmateriaal wordt er op grondstoffen bespaard. Gebruik materiaalspecifieke inzamelings- en retouropties voor recyclebaar materiaal. Uw Miele vakhandelaar neemt de transportverpakking terug.

Het oude toestel afdanken

Elektrische en elektronische toestellen bevatten meestal waardevolle materialen. Ze bevatten ook stoffen, mengsels en onderdelen die nodig waren om de toestellen goed en veilig te laten functioneren. Wanneer u uw oude toestel bij het gewone huisvuil gooit of er niet goed mee omgaat, kunnen deze stoffen schadelijk zijn voor de gezondheid en het milieu. Gooi uw oude toestellen daarom nooit weg met het gewone huisvuil.



Lever het toestel in bij een gratis, gemeentelijk inzameldepot voor elektrische en elektronische toestellen, bij uw vakhandelaar of bij Miele. U bent wettelijk zelf verantwoordelijk voor het wissen van eventuele persoonlijke gegevens op het oude toestel. U bent wettelijk verplicht om niet compleet ingebouwde gebruikte batterijen en accu's alsmede lampen die onbeschadigd

kunnen worden verwijderd, te verwijderen. Breng deze naar een geschikte inzamellocatie, waar u ze gratis kunt inleveren. Het oude toestel moet tot die tijd buiten het bereik van kinderen worden opgeslagen.



- Lees **altijd eerst** de gebruiksaanwijzing.

Deze was- en droogcombinatie voldoet aan de geldende veiligheidsvoorschriften. Onjuist gebruik kan echter persoonlijk letsel of materiële schade tot gevolg hebben.

Lees daarom de gebruiksaanwijzing aandachtig door voordat u de was- en droogcombinatie in gebruik neemt. Hierin vindt u belangrijke instructies met betrekking tot de inbouw, de veiligheid, het gebruik en het onderhoud. Zo beschermt u zichzelf en vermijdt u schade aan de was- en droogcombinatie.

In overeenstemming met de norm IEC 60335-1 adviseert Miele u uitdrukkelijk om het hoofdstuk over de installatie van de was- en droogcombinatie en de veiligheidsinstructies en waarschuwingen te lezen en op te volgen.

Wanneer de veiligheidsinstructies en waarschuwingen niet worden opgevolgd, kan Miele niet aansprakelijk worden gesteld voor schade die daarvan het gevolg is.

Bewaar de gebruiksaanwijzing zorgvuldig en geef deze door aan een eventuele volgende eigenaar.

Juist gebruik

- Deze was-droogautomaat is uitsluitend bestemd voor huishoudelijk of daarmee vergelijkbaar gebruik.
- Deze wasdroger is uitsluitend bestemd voor:
- het wassen van textiel dat volgens de aanwijzingen van de fabrikant op het onderhoudsetiket in de wasautomaat mag worden gewassen.
 - het drogen van textiel dat in water is gewassen en volgens de aanwijzingen van de fabrikant op het onderhoudsetiket in de droogautomaat mag worden gedroogd.

Opmerkingen omtrent uw veiligheid

Alle andere toepassingen zijn niet toegelaten. Miele kan niet aansprakelijk worden gesteld voor schade die wordt veroorzaakt door gebruik voor andere doeleinden dan hier aangegeven of door foutieve bediening.

- ▶ De wasdroger is uitsluitend bestemd voor gebruik binnenshuis.
- ▶ Personen die op grond van hun fysieke, sensorische of psychische gesteldheid, hun onervarenheid of gebrek aan kennis van het toestel niet in staat zijn om het veilig te bedienen, mogen het alleen gebruiken als ze onder toezicht staan van of worden geïnstrueerd door een verantwoordelijk persoon.

Kinderen in het huishouden

- ▶ Kinderen onder de acht jaar mogen alleen in de buurt van de wasdroger komen als ze constant onder toezicht staan.
- ▶ Kinderen vanaf acht jaar mogen de wasdroger alleen zonder toezicht gebruiken als ze weten hoe ze de wasdroger veilig moeten bedienen. Kinderen moeten de eventuele risico's van een foutieve bediening kunnen beseffen.
- ▶ Kinderen mogen de wasdroger niet zonder toezicht reinigen of onderhouden.
- ▶ Houd kinderen in de gaten wanneer zij zich in de buurt van de wasdroger bevinden. Laat kinderen nooit met de wasdroger spelen.

Technische veiligheid

▶ Controleer voordat de wasdroger wordt geplaatst of deze zichtbaar beschadigd is.

Een beschadigde wasdroger mag niet worden geplaatst en niet in gebruik genomen.

▶ Vergelijk voordat u de wasdroger aansluit de aansluitgegevens (zekering, spanning en frequentie) op het typeplaatje met die van het stroomnet. Deze moeten beslist overeenkomen. Raadpleeg bij twijfel een elektricien.

▶ De elektrische veiligheid van deze wasdroger is uitsluitend gegarandeerd als het wordt aangesloten op een aardingsstelsel dat volgens de geldende veiligheidsvoorschriften is geïnstalleerd.

Laat de huisinstallatie bij twijfel door een vakman/vakvrouw controleren.

Miele kan niet aansprakelijk worden gesteld voor schade die is ontstaan door een ontbrekende of beschadigde aarddraad.

▶ De wasdroger mag niet met een verlengsnoer, een multistekkerdoos of iets dergelijks op het stroomnet worden aangesloten in verband met gevaar voor oververhitting.

▶ Ondeskundig uitgevoerde reparaties kunnen niet te voorzien gevaren opleveren voor de gebruiker waarvoor de fabrikant niet aansprakelijk kan worden gesteld. Reparatiewerkzaamheden mogen alleen door een door Miele geautoriseerde vakman/vakvrouw worden uitgevoerd. Indien niet, wordt er geen garantie verleend bij schade.

▶ Volg de aanwijzingen in de hoofdstukken: “Installatie” en “Technische gegevens”.

Opmerkingen omtrent uw veiligheid

▶ Deze was- en droogcombinatie heeft speciale verlichting vanwege bijzondere eisen (bijvoorbeeld betreffende temperatuur, vochtigheid, chemische bestendigheid, slijtvastheid en trillingen). Deze verlichting mag alleen voor het beoogde doeleinde worden gebruikt. De verlichting is niet geschikt voor normale verlichtingsdoeleinden. De verlichting mag uitsluitend worden vervangen door een vakman of door technici van Miele.

De was- en droogcombinatie bevat 1 lichtbron met energie-efficiëntieklasse G.

▶ Zorg ervoor dat u altijd bij de stekker kunt komen om de spanning van de wasdroger te halen.

▶ Wanneer er een storing wordt verholpen en wanneer de wasdroger wordt gereinigd en onderhouden, mag er geen elektrische spanning op het toestel staan. Dat is het geval, als aan één van de volgende voorwaarden is voldaan:

- de stekker uit de contactdoos is getrokken of
- de hoofdschakelaar van de huisinstallatie is uitgeschakeld of
- als de schroefzekering van de huisinstallatie is losgeschroefd.

▶ Het Miele waterbeveiligingssysteem beschermt tegen waterschade als aan de volgende voorwaarden is voldaan:

- water en elektriciteit zijn op de juiste wijze aangesloten,
- het toestel moet in geval van zichtbare schade onmiddellijk worden gerepareerd.

▶ De wateraansluitdruk moet minimaal 100 kPa bedragen en mag niet hoger zijn dan 1.000 kPa.

▶ Defecte onderdelen mogen alleen door originele Miele-onderdelen worden vervangen. Alleen van deze Miele-onderdelen kunnen wij garanderen dat zij volledig voldoen aan de veiligheidseisen die wij aan onze producten stellen.

Opmerkingen omtrent uw veiligheid

- ▶ Wanneer de aansluitkabel is beschadigd, moet de kabel door een erkende vakman / vakvrouw worden vervangen om gevaren voor de gebruiker te vermijden.
- ▶ Deze wasdroger mag niet op een niet-stationaire locatie (bijv. op een schip) worden gebruikt.
- ▶ Breng geen wijzigingen aan die niet nadrukkelijk door Miele zijn toegestaan.
- ▶ Tijdelijke of permanente werking op een autonoom of niet-netgekoppeld stroomvoorzieningssysteem (zoals stand-alonenetten, back-upsysteem) is mogelijk. Voorwaarde voor het gebruik is dat de energievoorzieningsinstallatie voldoet aan de bepalingen van EN 50160 of een vergelijkbare standaard. De maatregelen voorzien in de huisinstallatie en dit Miele product moeten ook in hun functie en werking gegarandeerd zijn in geïsoleerd of niet netsynchroom bedrijf of de veiligheidsmaatregelen in de installatie moeten door gelijkwaardige maatregelen vervangen worden. Zoals bijvoorbeeld beschreven in de huidige publicatie van VDE-AR-E 2510-2.
- ▶ Het recht op garantie vervalt wanneer de was- en droogcombinatie door een technicus wordt hersteld die niet door Miele is erkend.

Efficiënt gebruik

- ▶ Plaats uw wasdroger niet in vorstgevoelige ruimten. Bevroren slangen kunnen scheuren of barsten en de betrouwbaarheid van de elektronische besturing kan door temperaturen onder het vriespunt afnemen.
- ▶ Verwijder voordat u het toestel in gebruik neemt de transportbeveiliging aan de achterzijde van het toestel. Zie hoofdstuk: “Installatie”, paragraaf: “Het verwijderen van de transportbeveiliging”. Wanneer u de transportbeveiliging niet verwijdert, kan dat bij het centrifugeren schade veroorzaken aan de wasdroger en aan de meubels / toestellen die ernaast staan.

Opmerkingen omtrent uw veiligheid

- ▶ Sluit de kraan af als u langere tijd afwezig bent (bijv. tijdens vakanties), zeker als er zich in de buurt van de wasdroger geen afvoer in de vloer zoals een putje bevindt.
- ▶ Overstromingsgevaar! Controleer of het water snel genoeg afvloeit voor u de afvoerslang in een wasbak hangt. Zorg ervoor dat de slang niet kan wegglijden. De terugslag van het wegstromende water kan de onbeveiligde slang uit de bak drukken.
- ▶ Let erop dat er geen voorwerpen die er niet horen (bijv. nagels, naalden, munten, paperclips) worden meegewassen. Voorwerp die er niet horen kunnen onderdelen van het toestel (bijv. kuip, wastrommel) beschadigen. Beschadigde onderdelen kunnen op hun beurt schade aan het wasgoed veroorzaken.
- ▶ Haal voordat u gaat drogen eventuele doseerbollen en doseerzakjes uit het wasgoed. Deze voorwerpen kunnen smelten en de wasdroger en het wasgoed beschadigen.
- ▶ Verbrandingsgevaar door hoge temperaturen. De metalen kap aan de binnenkant op het deurglas is heet na het drogen. Doe de deur na het drogen ver open. Raak de metalen kap niet aan.
- ▶ Gebruik wasverzachters en soortgelijke producten altijd volgens de aanwijzingen van de fabrikant.
- ▶ Als de juiste wasmiddeldosering gebruikt wordt, hoeft de wasdroger niet ontkalkt te worden. Indien uw wasdroger toch zo sterk verkalkt is dat ontkalken noodzakelijk is, gebruikt u een speciaal ontkalkingsmiddel met corrosiebescherming. Dit speciale ontkalkingsmiddel kunt u bestellen bij uw Miele-vakhandelaar of bij Miele.

Opmerkingen omtrent uw veiligheid

► In verband met brandgevaar mag textiel **niet** gedroogd worden als het:

- niet gewassen is.
- niet grondig genoeg is gereinigd en daardoor nog olie-, vet- of crèmeresten bevat. Het gaat hier bijvoorbeeld om textiel uit keukens of schoonheidssalons. Bij textiel dat niet voldoende is gereinigd bestaat zelfs na afloop van het droogprogramma en zelfs buiten de droogautomaat nog gevaar voor brand.
- brandgevaarlijke reinigingsmiddelen bevat of resten van aceton, alcohol, wasbenzine, petroleum, vlekverwijderaar, terpentijn, was, wasremover of chemicaliën. Het gaat hier bijvoorbeeld om allerlei soorten schoonmaakdoekjes.
- resten van haarversteviger, haarspray, nagellakremover en dergelijke bevat.

Reinig dit soort sterk vervuild textiel grondig, met voldoende wasmiddel en op een hoge temperatuur. Was dit textiel zo nodig twee keer.

► In verband met brandgevaar mogen textiel of producten nooit in het toestel worden gedroogd

- als ze met industriële chemicaliën zijn gereinigd, bijv. in een stomerij.
- als ze overwegend rubber of schuimrubber bevatten, zoals latexschuim, douchemutsen, waterdicht textiel, rubberen artikelen en kledingstukken, hoofdkussens met schuimrubberblovken.
- als ze vullingen bevatten en beschadigd zijn (bijv. kussens of jassen). Vulling die eruit valt, kan brand veroorzaken.

Opmerkingen omtrent uw veiligheid

- ▶ Wilt u textielverf in de wasdorger, kies dan textielverf die daarvoor geschikt is, gebruik niet meer verf dan strikt nodig is en volg strikt de aanwijzingen van de textielverffabrikant op.
- ▶ Ontkleuringsmiddelen kunnen door hun chemische samenstelling corrosie veroorzaken en mogen daarom niet in de wasdroger worden gebruikt.
- ▶ Op de verwarmingsfase volgt bij veel programma's de afkoelfase, zodat u er zeker van kunt zijn dat het wasgoed niet zo heet wordt dat het verbrandt en beschadigd raakt (bijv. vermijden van zelfontbranding van het wasgoed). Pas hierna is het programma afgelopen. Neem al het wasgoed dan direct uit de automaat.
- ▶ Schakel de wasdroger vóór afloop van een droogprogramma alleen dan uit, als u al het wasgoed direct uit het toestel neemt en zo ophangt dat alle warmte eruit kan.
- ▶ Deze was- en droogcombinatie mag niet aangesloten worden op een regelbaar stopcontact (bijvoorbeeld op een tijdschakelaar of elektrische installatie met piekbelastingsschakelaar). Als een droogprogramma wordt afgebroken voordat de afkoelfase is geëindigd, bestaat er risico dat de was uit zichzelf in brand vliegt.
- ▶ textiel dat met oplosmiddelhoudende reinigingsmiddelen is behandeld, moet eerst grondig in helder water worden uitgespoeld, vóórdat het in de wasautomaat wordt gewassen.
- ▶ Gebruik in geen geval chemische (oplosmiddelhoudende) reinigingsmiddelen in of op de wasdroger. Onderdelen van het toestel kunnen beschadigd raken en giftige dampen vrijgeven. Er is is gevaar voor brand en explosie!
- ▶ Als u wasmiddelen in de ogen krijgt, onmiddellijk overvloedig uitspoelen met lauw water. Raadpleeg onmiddellijk een arts als u het middel per ongeluk inslikt. Personen met huidbeschadigingen of gevoelige huid moeten contact met het wasmiddel vermijden.

- ▶ De maximale beladingscapaciteit bedraagt bij het wassen 8,0 kg, bij het drogen 5,0 kg (droog wasgoed). Sommige programma's hebben een lagere beladingscapaciteit, zie hoofdstuk "Programmaoverzicht".
- ▶ Wees voorzichtig bij het openen van de deur wanneer u de stoomfunctie heeft gebruikt. U kunt zich verbranden door vrijkomende stoom en door hoge temperaturen aan het trommeloppervlak en het glas. Doe een stapje terug en wacht totdat de stoom is weggetrokken.

Accessoires

- ▶ Wilt u een Miele-sokkel nabestellen, let er dan op dat deze bij dit toestel past.
- ▶ Miele geeft u na afloop van de productie van de was- en droogcombinatie een leveringsgarantie van maximaal 15 jaar en minimaal 10 jaar voor reserve-onderdelen.
- ▶ Gebruik alleen originele Miele onderdelen. Als andere onderdelen worden aan- of ingebouwd, vervalt in voorkomende gevallen de aansprakelijkheid van Miele m.b.t. de garantie en/of de productaansprakelijkheid.

Als de veiligheidsinstructies en waarschuwingen niet worden opgevolgd, kan Miele niet aansprakelijk worden gesteld voor schade die daarvan het gevolg is.

Bediening van de wasdroger

Bedieningspaneel

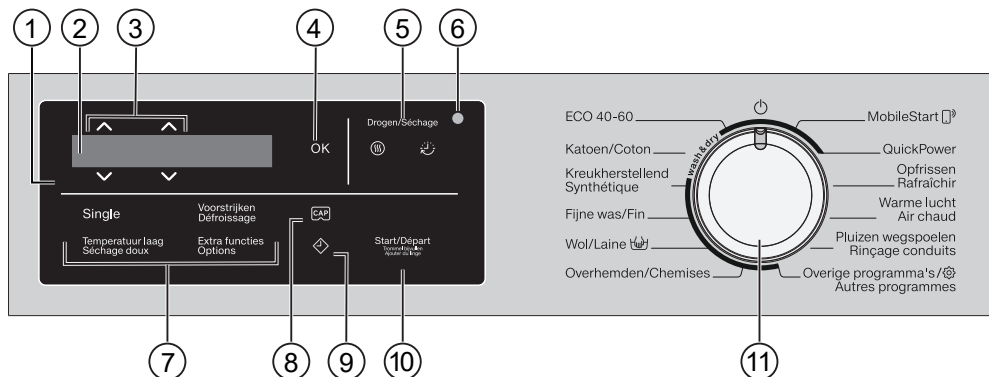

① Bedieningspaneel

Het bedieningspaneel bestaat uit de display en verschillende sensortoetsen. De functies van alle sensortoetsen worden hierna uitgelegd.

② Display

Op de display worden de volgende waarden aangegeven en/of geselecteerd :

- de temperatuur, het toerental en de resttijd voor het gekozen programma
- de afzonderlijke waarden in de keuzemenu's voor extra opties, droogtegraad, droogtijd en instellingen
- de functie Wassen, Drogen of Was-sen en drogen

③ Sensortoetsen \wedge \vee

Met de sensortoetsen \wedge en \vee kunnen de waarden op de display worden gewijzigd.

④ Sensortoets OK

Met de sensortoets OK bevestigt u de gekozen waarde.

⑤ Sensortoetsen Drogen ☉ en ☼

Met de sensortoets ☉ selecteert u de droogtegraad en met de sensortoets ☼ de droogtijd.

⑥ Optische interface

Wordt door technici gebruikt voor servicedoeleinden.

⑦ Sensortoetsen voor extra opties

Met de extra opties kunt u de programma's aanvullen. Als u een programma heeft gekozen, zijn de sensortoetsen verlicht van de extra opties die u kunt kiezen.

⑧ Sensortoets CAP

Met deze sensortoets kunt u de wasmiddeldosering met een capsule activeren.

9 Sensortoets

Met de sensortoets  wordt de startvertraging gestart. Met de startvertraging kunt u het programma op een later tijdstip laten starten. De programmastart kan 15 minuten tot maximaal 24 uur worden uitgesteld. Daardoor kunt u bijv. het lagere nachttarief voor stroom gebruiken. Meer informatie vindt u in het hoofdstuk "Startvertraging/SG ready".

10 Sensortoets *Start/Trommel bijvullen*

- De sensortoets knippert zodra een programma kan gestart worden. Als u de sensortoets *Start/Trommel bijvullen* aanraakt, wordt het geselecteerde programma gestart. De sensortoets brandt constant.
- Als het programma is begonnen, maakt de sensortoets *Start/Trommel bijvullen* het bijvullen van de trommel mogelijk.

11 Programmakeuzeschakelaar

voor het kiezen van een programma en het uitschakelen van het toestel. Door een programma te kiezen, wordt de was -en droogcombinatie ingeschakeld. Met de programmakeuzeschakelaar  wordt de was-en droogcombinatie uitgeschakeld.

Display

De basisdisplay geeft van links naar rechts de volgende waarden aan :





- de gekozen wastemperatuur
- het gekozen centrifuge-toerental
- de programmaduur

Voorbeelden voor de bediening

Scrollen door een keuzemenu

De scrollbalk  op de display geeft aan dat er een keuzemenu ter beschikking staat.



Door de sensortoets  aan te raken, gaat u omlaag in het keuzemenu. Door de sensortoets  aan te raken, gaat u omhoog in het keuzemenu. Met de sensortoets OK wordt het op de display weergegeven menupunt geactiveerd.

Bediening van de wasdroger

Markering van het ingestelde menu-punt



Een geactiveerd menu-punt in een keuzemenu wordt met een ✓ vinkje aangegeven.

Waarden verlagen of verhogen



De waarde die kan worden gewijzigd, is gemarkeerd met een witte ondergrond. Door de sensortoets ∨ aan te raken, verlaagt u de waarde. Door de sensortoets ∧ aan te raken, verhoogt u de waarde. Met de sensortoets OK wordt de waarde op de display geactiveerd.

Een submenu verlaten

U verlaat het submenu door Terug ↵ te kiezen.

Gebruiksmogelijkheden

Met deze was- en droogcombinatie kunt u :

- **apart wassen**
met een belading van max. 8,0 kg (afhankelijk van het programma).
 - **apart drogen**
met een belading van max. 5,0 kg (afhankelijk van het programma).
- of
- **zonder onderbreking wassen en drogen**
met een belading van max. 5,0 kg (afhankelijk van het programma).

De eerste ingebruikneming

⚠️ Schade door verkeerd plaatsen en aansluiten.

Het verkeerd plaatsen en aansluiten van de was- en droogcombinatie leidt tot ernstige materiële schade.

Neem het hoofdstuk "Montage" in acht.

Iedere was-droogautomaat wordt in de fabriek op zijn werking getest. Het is mogelijk dat er als gevolg van deze tests wat water in het toestel achterblijft.

Beschermfolie en reclamestickers verwijderen

■ Verwijder:

- de beschermfolie (voor zover aanwezig) van de deur.
- alle reclamestickers (voor zover aanwezig) van de voorkant en het deksel.

Stickers die u na het openen van de deur ziet zitten (bijv. het typeplaatje), mag u niet verwijderen.

Neem het bochtstuk uit de trommel

In de trommel bevindt zich een bochtstuk voor de afvoerslang.

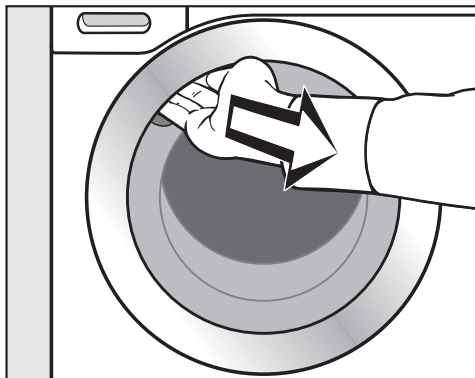

- Leg uw hand in de greep van de deur en trek de deur open.
- Neem het bochtstuk uit de trommel.

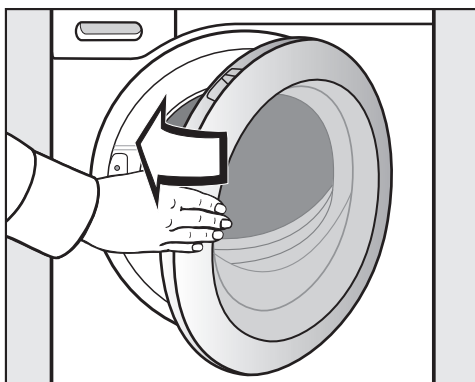

- Sluit de deur met een lichte zwaai.

De eerste ingebruikneming

Miele@home

Uw was- en droogcombinatie is uitgerust met een geïntegreerde WiFi-module.

Om hem te kunnen gebruiken, heeft u het volgende nodig :

- een WiFi-netwerk
- de Miele-app
- een gebruikersaccount bij Miele. De gebruikersaccount kunt u aanmaken via de Miele-app.

De Miele-app helpt u bij de verbinding tussen de was- en droogcombinatie en uw eigen WiFi-netwerk.

Nadat u de was- en droogcombinatie in uw WiFi-netwerk hebt opgenomen, kunt u met de app bijvoorbeeld de volgende handelingen uitvoeren :

- Uw was- en droogcombinatie op afstand bedienen.
- Informatie over de status van uw was- en droogcombinatie opvragen.
- Aanwijzingen voor het programma-verloop van uw was- en droogcombinatie oproepen.

Door de was- en droogcombinatie in uw WiFi-netwerk op te nemen, wordt het energieverbruik hoger, ook als de was- en droogcombinatie is uitgeschakeld.

Het signaal van uw WiFi-netwerk moet voldoende sterk zijn op de locatie waar uw was- en droogcombinatie zich bevindt.

Beschikbaarheid WiFi-verbinding

De WiFi-verbinding deelt een frequentiebereik met andere toestellen (zoals microgolfovens, op afstand bestuurbaar speelgoed) Hierdoor kunnen tijdelijke of volledige verbindingfouten optreden. Een constante beschikbaarheid van de aangeboden functies kan daarom niet worden gegarandeerd.

Beschikbaarheid van Miele@home

Het gebruik van de Miele-app is afhankelijk van de beschikbaarheid van de Miele@home-services in uw land.

De service Miele@home is niet in elk land beschikbaar.

Informatie over de beschikbaarheid vindt u op de website www.miele.com.

Miele-app

De Miele-app kunt u gratis downloaden uit de Apple App Store[®] of de Google Play Store[™].



De was- en droogcombinatie inschakelen

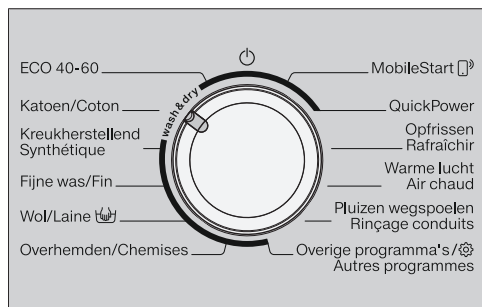

- Draai de programmakeuzeschakelaar op het programma *Katoen*.

Het welkomstsignaal klinkt en de start-display licht op.

De display leidt u door de **4 stappen** van de eerste ingebruikname.

1. Displaytaal instellen

U wordt verzocht de gewenste displaytaal in te stellen. U kunt op elk moment de taal wijzigen door de programmakeuzeschakelaar *Overige programma's/* onder Instellingen te zetten.



- Loop met de sensortoetsen ∇ of \blacktriangle door de programma's totdat de gewenste taal op de display staat.
- Bevestig de gekozen taal door de sensortoets *OK* aan te raken.

De eerste ingebruikneming

2. Miele@home instellen

Op de display verschijnt de melding:

i Miele@home

- Bevestig met **OK**.

Op de display verschijnt de melding:

Nu instellen

- Als u Miele@home onmiddellijk wilt instellen, druk dan op de sensortoets **OK**.
- Als u het later wilt installeren, raakt u de sensortoets **∨** aan. Daarna verschijnt *Later instellen op de display*. Bevestig uw keuze met de toets **OK**.

In de display verschijnt de volgende keuzemogelijkheid:

1. Per WPS verbinden
 2. Per app verbinden
- Selecteer het gewenste verbindings-type.

Verbinding maken via WPS

- Volg de aanwijzingen in de display.

Verbinding maken via de Miele app

In de display staat: *Wachten op app*

- Ga nu naar de Miele app.
- Voer in de Miele app de verdere aanmeldingsstappen uit.

3. Transportbeveiliging verwijderen

 Schade doordat de transportbeveiliging niet verwijderd is.

Als de transportbeveiliging niet verwijderd wordt, kan dit schade veroorzaken aan de was- en droogcombinatie en de meubels/toestellen die ernaast staan.

Verwijder de transportbeveiliging zoals in hoofdstuk "Montage" wordt beschreven.

Op de display verschijnt de melding :

i Verwijder transportbeveiliging

- Raak de sensortoets **∨** aan tot de sensortoets **OK** brandt en bevestig de melding met **OK**.

4. Programma starten om het toestel te kalibreren

Voor een optimaal water- en stroomverbruik en een optimaal was- en droogresultaat is het belangrijk dat de was- en droogcombinatie gekalibreerd wordt.

Hiervoor **moet** het programma *Katoen* zonder wasgoed en zonder wasmiddel worden gestart.

Pas na de kalibratie kan een ander programma worden gestart.

Op de display verschijnt de melding :

Open  en start *Katoen* 90 °C zonder wasgoed.

- Raak de sensortoets  aan tot de sensortoets *OK* brandt en bevestig de melding met *OK*.

Op de display verschijnt :



- Bevestig met de sensortoets *OK*.

Op de display verschijnt :



Daarna verschijnt op de display een scherm met de basisweergave.



- Draai de waterkraan open.

- Raak de sensortoets *Start/Trommel* *bijvullen* aan.

Het programma voor het kalibreren van de was- en droogcombinatie is gestart. Het programma duurt ong. 2 uur.

Een melding op de display geeft aan dat het programma is beëindigd :

- i** Inbedrijfstelling beëindigd

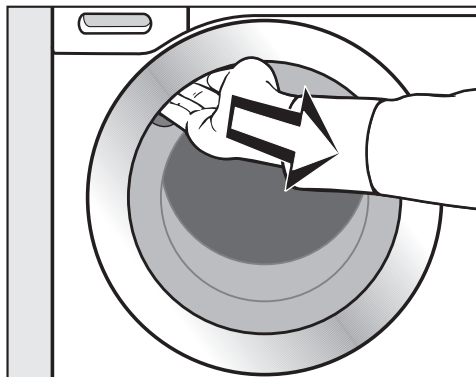

- Pak de deur bij de handgreep vast en trek deze open.

Tip: Laat de deur op een kiertje staan, zodat de trommel kan drogen.

- Draai de programmakeuzeschakelaar op positie .

Milieuvriendelijk wassen en drogen

Energie- en waterverbruik

- Maak zoveel mogelijk gebruik van de maximale belading van een wasprogramma. Het energie- en waterverbruik is dan, vergeleken met de totale hoeveelheid wasgoed, het laagst.
- Energie- en waterefficiënte programma's hebben meestal een langere programmaduur. Door de verlenging van de programmaduur kan de bereikte wastemperatuur worden verlaagd bij constant wasresultaat. Het programma ECO 40-60 heeft bijvoorbeeld een langere programmaduur dan het programma *Katoen* 40 °C of 60 °C. Het programma ECO 40-60 is echter efficiënter qua energie- en waterverbruik.
- Gebruik het programma *Express 20* voor kleinere hoeveelheden licht vervuild wasgoed.
- Moderne wasmiddelen maken het mogelijk om op lagere temperaturen te wassen, (bijv. 20 °C). Maak gebruik van deze temperatuurinstellingen om energie te besparen.
- Voor de hygiëne in de was- en droogcombinatie adviseren wij u om af en toe een programma met een temperatuur van minstens 60 °C te starten. De melding *Hygiëne-info*: Kies een programma met een temperatuur van min. 75 °C of "*Ma-chine reinigen*" op de display herinnert u daaraan.

Wasmiddel

- Gebruik hoogstens zoveel wasmiddel als op de wasmiddelverpakking staat aangegeven.
- Controleer bij het doseren van het wasmiddel hoe vuil het wasgoed is.
- Verminder bij geringere beladingshoeveelheden de wasmiddelhoeveelheid. Gebruik bij halve belading ca. 1/3 minder wasmiddel.

Instructies voor het daaropvolgend machinaal drogen

Het gekozen centrifugetoerental beïnvloedt het restvocht van het wasgoed en de geluidsemisatie van de was- en droogcombinatie.

Hoe hoger het centrifugetoerental van de was- en droogcombinatie, hoe lager het percentage restvocht van het wasgoed. De geluidsemisatie van de was- en droogcombinatie stijgt echter.

Wanneer u het wasgoed na het wassen in de automaat wilt drogen en ook wanneer u het wilt thermocentrifugereren, kies dan het hoogste toerental dat voor dit wasgoed mogelijk is.

1. Wasgoed voorbereiden

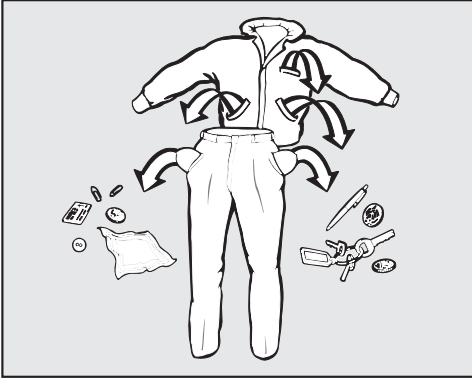

- Maak de zakken leeg.

⚠ Voorkom schade door voorwerpen in het wasgoed. Voorwerpen zoals spijkers, munten en paperclips kunnen wasgoed en onderdelen beschadigen. Controleer voordat u gaat wassen of er voorwerpen in het wasgoed zitten. Zo ja, verwijder deze dan.

Wasgoed sorteren

- Sorteert het wasgoed naar kleur en naar de symbolen in het onderhoudsetiket, dat zich in de kraag of in de zijnaad bevindt.

Tip: Donkergekleurd wasgoed geeft bij de eerste wasbeurten vaak iets af. Was licht en donker wasgoed daarom apart.

Vlekken voorbehandelen

- Verwijder vóór het wassen eventuele vlekken op het wasgoed. Doe dat zolang de vlekken nog niet zijn opgedroogd. Verwijder de vlekken door ze met een niet afgevendende doek te depnen. Niet wrijven.

Tip: Vlekken (bijvoorbeeld bloed, ei, koffie, thee, etc.) kunt u vaak eenvoudig verwijderen. Miele heeft hiervoor een speciale vlekkenwijzer samengesteld. De Miele vlekkenwijzer vindt u op de Miele website.

⚠ Schade door reinigingsmiddelen die oplosmiddelen bevatten. Wasbenzine, vlekkenmiddeltjes etc. kunnen kunststof onderdelen beschadigen.

Let er bij de behandeling van het textiel op dat het reinigingsmiddel niet met kunststof onderdelen in aanraking komt.

⚠ Explosiegevaar door reinigingsmiddelen die oplosmiddelen bevatten. Bij het gebruik van oplosmiddelhoudende reinigingsmiddelen kan een explosief mengsel ontstaan. Gebruik geen oplosmiddelhoudende reinigingsmiddelen in de was- en droogcombinatie.

Algemene tips

- Verwijder bij gordijnen de haakjes en de loodband of wikkel de gordijnen in een waszak.
- Maak beugels van bh's die zijn losgeraakt vast of verwijder ze.
- Sluit ritsen, sluitingen met klittenband, haakjes en oogjes.
- Knoop dekbedovertrekken en kussenslopen dicht zodat er geen ander textiel in terecht kan komen.

Was geen textiel dat volgens het onderhoudsetiket **niet** kan worden gewassen (symbool )

WASSEN

2. Programma kiezen

De was- en droogcombinatie inschakelen

- Zet de programmakeuzeschakelaar op een programma.

De trommelverlichting gaat aan.

De trommelverlichting gaat automatisch na enkele minuten uit.

Programma kiezen

- via de programmakeuzeschakelaar

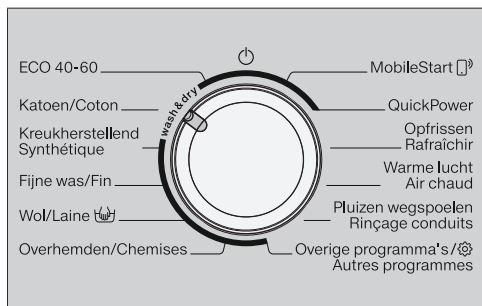

- Draai de programmakeuzeschakelaar op het gewenste programma.

Op de display verschijnt :



- Bevestig met de sensortoets OK.

Op de display verschijnt het gekozen programma en de maximale belading. Daarna verschijnt op de display een scherm met de basisweergave.

- via “Overige programma's/Instellingen”

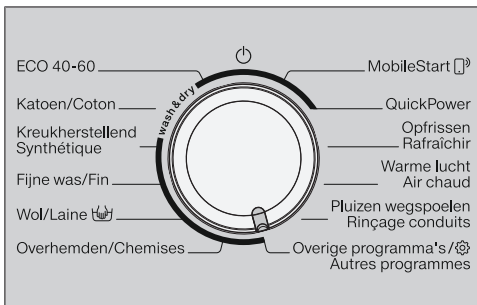

- Draai de programmakeuzeschakelaar op *Overige programma's*.

Op de display verschijnt :



- Loop met de toetsen ∇ of \blacktriangle door de programma's, totdat het gewenste programma op de display staat.

- Bevestig het gekozen programma met de sensortoets OK.

Op de display verschijnt :



- Bevestig met de sensortoets OK.

Op de display verschijnt het gekozen programma en de maximale belading. Daarna verschijnt op de display een scherm met de basisweergave.

- via de programmakeuzeschakelaar "MobileStart"

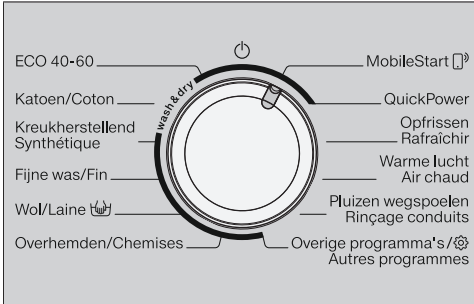

- Zet de programmakeuzeschakelaar op de stand *MobileStart*.

Tip: Om *MobileStart* te kunnen gebruiken, moet de was- en droogcombinatie zijn aangemeld op het WiFi-netwerk en moet Afstandsbediening ingeschakeld zijn.

Op de display verschijnt :

Trommel vullen, deur sluiten en op "Start" drukken. Apparaat kan op afstand bediend worden

- Volg de aanwijzingen op de display en start het programma.

Op de display verschijnt :

MobileStart

De was- en droogcombinatie kan nu met de Miele-app worden bediend.

3. De wasdroger vullen

Deur openen

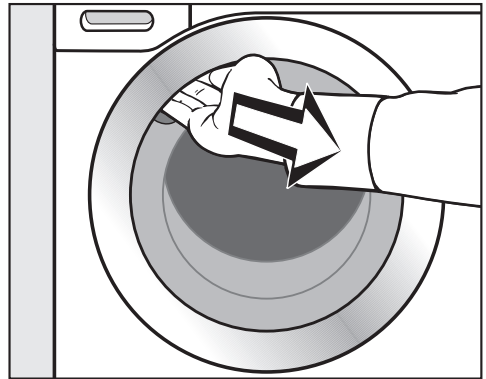

- Pak de deur bij de handgreep vast en trek deze open.

Controleer of er zich dieren of voorwerpen in de trommel bevinden, voordat u het wasgoed erin stopt.

- Leg het wasgoed uitgevouwen en losjes in de trommel.

Met wasgoed van verschillende groottes wordt er een beter wasresultaat bereikt en kan het wasgoed zich tijdens het centrifugeren beter verdelen.

Bij een maximale beladingscapaciteit is het energie- en waterverbruik, vergeleken met de totale hoeveelheid wasgoed, het laagst. Wordt de maximale beladingscapaciteit overschreden, dan vallen de wasresultaten tegen en gaat het wasgoed sneller kreuken.

Tip: Houdt u aan de maximale beladingscapaciteit van de verschillende wasprogramma's. Bij de programma-keuze wordt de bijbehorende belading op de display aangegeven.

WASSEN

Deur sluiten

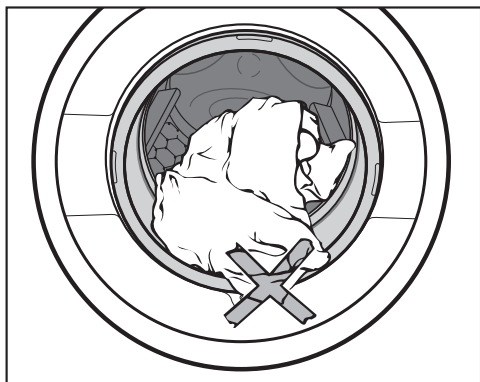

- Let erop dat er niets tussen deur en dichting geklemd raakt.

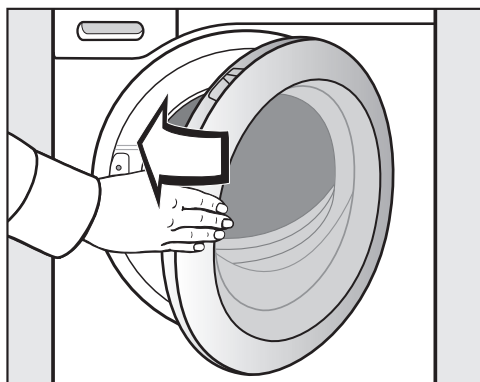

- Sluit de deur met een lichte zwaai.

4. Programma-instellingen kiezen

Temperatuur en centrifugetoerental kiezen

U kunt een vooraf ingesteld(e) temperatuur/toerental van een wasprogramma wijzigen als het programma dat toelaat.

De in de was- en droogcombinatie bereikte temperaturen kunnen afwijken van de gekozen temperaturen. De combinatie van energieverbruik en wastijd zorgt voor een optimaal wasresultaat.



- Loop met de sensortoetsen ∇ of \blacktriangle door de programma's totdat de gewenste temperatuur en het gewenste toerental op de display wordt weergegeven.

Extra opties kiezen

Met de sensortoetsen *Single*, *Voorstrijken* en *Behoedzaam* kunt u direct een extra optie kiezen.

Met de sensortoets *extra opties* kunt u in combinatie met de display extra opties kiezen.

Single	Voorstrijken Défroissage
Temperatuur laag Séchage doux	Extra functies Options

- Druk de sensortoets voor de gewenste extra opties in.

De sensortoets brandt fel.

Tip: U kunt bij een wasprogramma meerdere extra opties kiezen.

Niet alle extra opties kunnen bij alle wasprogramma's worden gekozen. Als de sensortoets van een extra optie niet oplicht, is de extra optie niet beschikbaar voor dat wasprogramma (zie hoofdstuk "Wassen", paragraaf "Extra opties").

Sensortoets Extra opties

Met de sensortoets *Extra opties* kunt u extra opties kiezen.

- Tip de sensortoets *Extra opties* aan.

Op de display staat :



- Doorloop met de sensortoets ∇ of \blacktriangle de extra opties, totdat de gewenste extra optie op de display staat.

- Bevestig de extra optie met de sensortoets *OK*.

De extra optie is ingeschakeld en de sensortoets extra opties brandt fel.

Startvertraging instellen

Met de startvertraging kunt u de starttijd van een wasprogramma bepalen.

- Kies desgewenst een starttijd.

Meer informatie vindt u in het hoofdstuk "Startvertraging/SG ready".

WASSEN

5. Wasmiddel doseren

U kunt wasmiddel doseren via de wasmiddellade **A** of de cap-dosering **B**.



A Wasmiddellade

U kunt alle wasmiddelen gebruiken die geschikt zijn voor huishoudelijke wasmachines. Volg de gebruiks- en doseeraanwijzingen op de verpakking van het wasmiddel op.

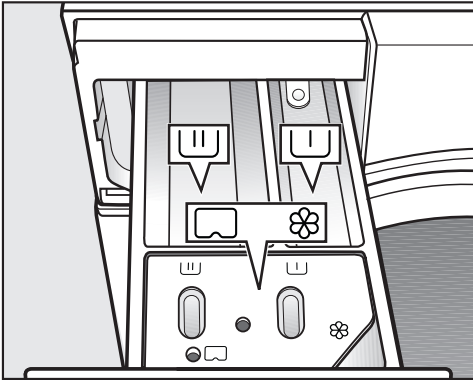
Wasmiddel toevoegen





- Trek de wasmiddellade naar buiten en doseer het wasmiddel in de vakjes.

-  Wasmiddel voor de voorwas
-  Wasmiddel voor de hoofdwash en het inweken
-  Vakje voor wasverzachter, vloeibaar stijfjesel of capsule

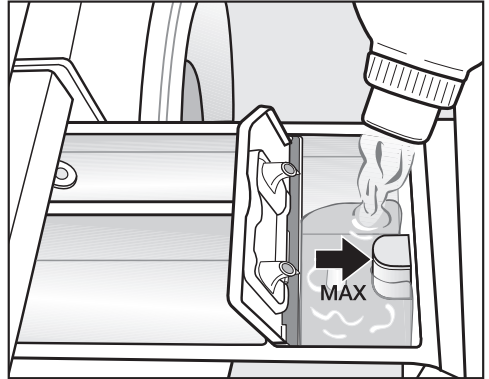
Wasverzachter vullen



- Doseer wasverzachter, synthetisch stijfjesel of vloeibaar stijfjesel in het vakje . **Doseer niet hoger dan het maximaal doseerniveau.**

De middelen worden automatisch met de laatste spoelcyclus in de trommel gespoeld. Aan het einde van het wasprogramma blijft er een klein beetje water in het vakje  staan.

Wanneer u verschillende keren stijfjesel heeft gebruikt, reinig dan de wasmiddellade. Reinig de zuighevel extra goed.

Doseertips

Controleer bij het doseren van het wasmiddel hoe vuil het wasgoed is en hoeveel wasgoed u heeft. Verlaag bij geringere beladingshoeveelheden de hoeveelheid wasmiddel (gebruik bijvoorbeeld bij een halve belading een $\frac{1}{3}$ minder wasmiddel).

Te weinig wasmiddel :

- leidt ertoe dat het wasgoed niet schoon en na verloop van tijd grauw en hard wordt.
- bevordert schimmelvorming in de was- en droogcombinatie.
- verhindert dat vet volledig uit het wasgoed verwijderd wordt.
- bevordert kalkaanslag op het verwarmingselement.

Te veel wasmiddel :

- leidt tot een slecht was-, spoel- en centrifugeerresultaat.
- leidt tot een hoger waterverbruik door een automatische extra spoelgang.
- leidt tot extra belasting van het milieu.

Meer informatie over wasmiddelen en de dosering daarvan vindt u in het hoofdstuk "Wassen", paragraaf "Wasmiddelen".

Gebruik van vloeibaar wasmiddel bij voorwas

Als een voorwas geprogrammeerd is, kan in de hoofdwas geen vloeibaar wasmiddel gebruikt worden.

Gebruik voor de hoofdwas een waspoeder.

Gebruik van wasmiddeltabs of wasmiddelpods

Voeg wasmiddeltabs of wasmiddelpods altijd direct bij het wasgoed in de trommel. Ze kunnen niet worden toegevoegd via de wasmiddellade.

WASSEN

Ⓑ CapDosing

Er zijn capsules met 3 verschillende soorten inhoud :

- ⊗ = Textielonderhoudsmiddelen (bijv. wasverzachters, impregneermiddelen)
- ☹ = Additieven (bijv. wasmiddelversterkers)
- 💧 = Wasmiddelen (alleen voor de hoofdwass)

Een capsule bevat altijd de juiste hoeveelheid voor één wasbeurt.

Deze capsules zijn verkrijgbaar op www.miele-shop.com, bij de serviceafdeling van Miele of bij de Miele vakhandelaar.

⚠ Gevaar voor de gezondheid door capsules.

De ingrediënten in de capsules kunnen gevaarlijk zijn voor de gezondheid als u ze inslikt of als ze met de huid in contact komen.



Bewaar de capsules buiten het bereik van kinderen.

CapDosing inschakelen

- Raak de sensortoets  aan.

Op de display verschijnt :



- Loop met de sensortoetsen  of  door de programma's, tot de gewenste capsuledosering op de display staat.

- Bevestig de capsuledosering met de sensortoets OK.

Cap plaatsen

- Open de wasmiddellade.

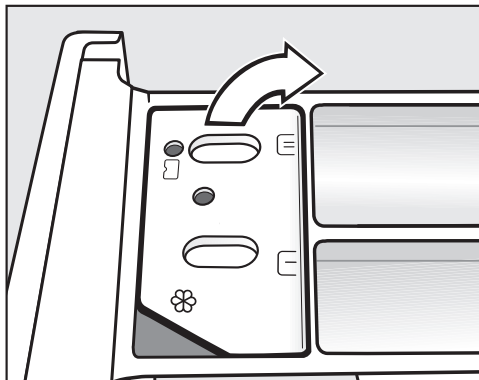

- Open het klepje van vakje / .

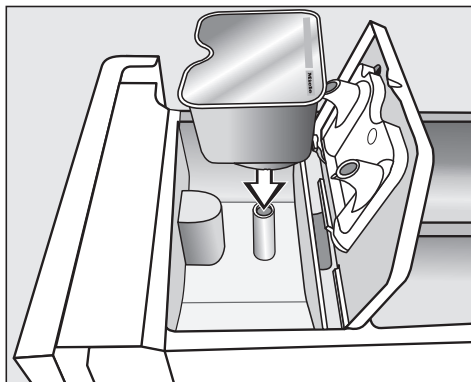

- Druk de cap er stevig in.

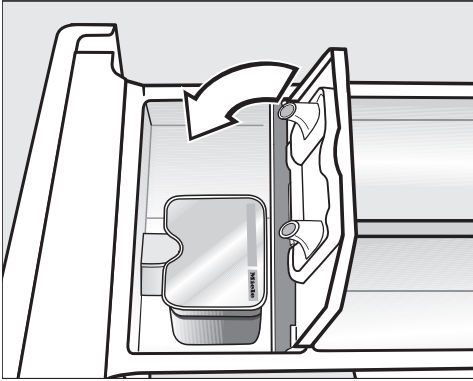

- Sluit het klepje en druk het stevig dicht.
- Sluit de wasmiddellade.

De cap gaat open zodra hij in de wasmiddellade is geplaatst. Als u de cap ongebruikt weer uit de wasmiddellade verwijdert, kan er reinigingsmiddel uit lopen. Gebruik de cap niet meer en gooi deze weg.

De inhoud van een cap wordt op het juiste tijdstip aan het wasprogramma toegevoegd.

Het water stroomt bij cap-dosering uitsluitend via de cap in het vakje ☼. Giet, als u een cap gebruikt, geen wasverzachter in het vakje ☼.

- Verwijder de lege cap na afloop van het wasprogramma.

Om technische redenen blijft er altijd wat water in de cap zitten.

CapDosing uitschakelen of wijzigen

Deze kan uitsluitend voor de programmastart uitgeschakeld of gewijzigd worden.

- Raak de sensortoets **CAP** aan.
- Kies **Geen Cap** (uitschakelen) of een andere capsulesoort (wijzigen).

6. Programma starten

- Raak de knipperende sensortoets *Start/Trommel bijvullen* aan.

De deur wordt vergrendeld en het wasprogramma gestart.

Op de display verschijnt de programmastatus.

Er verschijnt informatie over de actuele programmafase en de resttijd van het programma.

Als er een starttijdstip ingesteld is, wordt deze op de display getoond.

De trommel kan op elk moment bijgevuld worden of wasgoed kan voortijdig verwijderd worden zo lang op de display niet het symbool  brandt (zie hoofdstuk "Programmaverloop wijzigen", paragraaf "Trommel bijvullen").

Energie besparen

Na 10 minuten worden de indicatoren donker. De sensortoets *Start/Trommel bijvullen* knippert.

U kunt de indicatoren weer inschakelen :

- Tik op de sensortoets *Start/Trommel bijvullen* (dat heeft geen invloed op een lopend programma).

7. Einde van het programma/ Trommel leeghalen

Tijdens de kreukbeveiliging beweegt de trommel nog maximaal 30 minuten na beëindiging van het programma. De deur is vergrendeld en op de display verschijnen afwisselend :

Einde/Kreukbev. en  Druk op Start-toets

- Tik op de sensortoets *Start/Trommel bijvullen* of draai de programmakeuzeschakelaar op de stand .

De deur wordt ontgrendeld.

Na afloop van de kreukbeveiliging wordt de deur automatisch ontgrendeld.

- Open de deur.
- Haal het wasgoed uit de trommel.

Achtergebleven wasgoed kan bij de volgende wasbeurt krimpen of afgeven op ander wasgoed. Verwijder al het wasgoed uit de trommel.

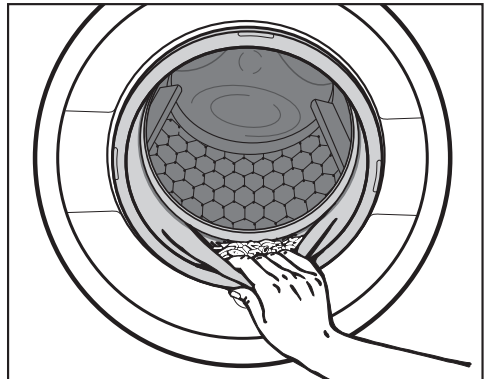

- Controleer of er vreemde voorwerpen in de dichtring van de deur achtergebleven zijn.

Tip: Laat de deur op een kiertje staan, zodat de trommel kan drogen.

- Heeft u een capsule gebruikt, verwijder deze dan uit de wasmiddellade.

Tip: Laat de wasmiddellade op een kiertje openstaan, zodat de lade kan drogen.

Centrifugeren

Eindcentrifugetoerental in het wasprogramma

Wanneer u een programma kiest, verschijnt op de display altijd het optimale centrifugetoerental voor dit programma.

In sommige wasprogramma's kan een hoger centrifugetoerental gekozen worden.

In de tabel staat het hoogst mogelijke centrifugetoerental.

Programma	Omw/min
ECO 40-60	1.600
Katoen	1.600
Kreukherstellend	1.200
Fijne was	900
Wol	1.200
Overhemden	900
QuickPower	1.600
Outdoor	800
Jeans	900
Donker wasgoed	1.200
Express 20	1.200
Impregneren	1.000
Sportkleding	1.200
Sportschoenen	800
Zijde	600
Dons	1.200
Gordijnen	600
Automatic plus	1.200
Katoen 	1.600
Pompen/Centrifugeren	1.600
Alleen spoelen/Stijven	1.600

WASSEN

Eindcentrifugeren uitzetten (spoelstop)

- Stel voor het toerental de instelling  (Spoelstop) in.

Het wasgoed blijft na de laatste spoelbeurt in het water liggen. Daardoor kreukt het wasgoed minder wanneer u het niet direct na het einde van het programma uit de was- en droogcombinatie haalt.

Eindcentrifugeren starten :

Op de display staat afwisselend  *Spoelstop* met het optimale centrifuge-toerental.

- Kies met de sensortoetsen \wedge en \vee een ander centrifuge-toerental en bevestig met *OK*.
- Start het eindcentrifugeren met de sensortoets *Start/Trommel bijvullen*.

Programma beëindigen :

- Kies met de sensortoetsen \wedge en \vee de instelling \emptyset (zonder centrifugeren).
- Raak de knipperende sensortoets *Start/Trommel bijvullen* aan.

Het water wordt weggepompt.

Centrifugeren tussen de spoelgangen

Het wasgoed wordt na de hoofdwas en tussen de spoelgangen gecentrifugeerd. Als het eindcentrifuge-toerental verlaagd wordt, wordt ook het centrifuge-toerental bij het spoelen verlaagd.

Het centrifugeren tussen de spoelgangen en het eindcentrifugeren overslaan

- Verlaag voor de start van het wasprogramma het centrifuge-toerental tot \emptyset .



Na de laatste spoelcyclus wordt het water afgepompt en wordt de kreukbeveiliging ingeschakeld.

Met deze instelling wordt in enkele programma's een extra spoelgang ingelast.

Programma-overzicht

ECO 40-60		maximaal 8,0 kg
Textiel-soort	Normaal vervuild wasgoed van katoen	
Tip	<ul style="list-style-type: none"> - In één wascyclus kan gemengd wasgoed van katoen voor de temperatuur 40 °C en 60 °C gewassen worden. - Voor wasgoed van katoen is dit programma het meest efficiënt wat betreft het energie- en waterverbruik. 	
Opmerking voor testinstituten : testprogramma voor de naleving van de EU-richtlijn inzake ecologisch design nr. 2019/2023 en energie-etikettering volgens richtlijn nr. 2019/2014.		
Katoen		90 °C tot koud
maximaal 8,0 kg		
Textiel-soort	T-shirts, ondergoed, tafellakens en servetten, wasgoed van katoen, linnen of mengweefsels	
Tip	<ul style="list-style-type: none"> - Voor wasgoed dat aan bijzonder hoge hygiënische eisen moet voldoen, is een temperatuur van 60 °C of hoger geschikt. - 20 °C: programma voor licht vervuild wasgoed van katoen. 	
Kreukherstellend		60 °C tot koud
maximaal 3,5 kg		
Textiel-soort	Textiel van synthetische vezels, mengweefsels of kreukherstellend katoen	
Tip	Kies bij kreukgevoelig wasgoed een lager centrifugeertoerental.	
Fijne was		60 °C tot koud
maximaal 2,0 kg		
Textiel-soort	Gevoelig textiel van synthetische vezels, mengweefsels en viscose	
Tip	Schakel het centrifugeren bij kreukgevoelig wasgoed uit.	

WASSEN

Wol 		40 °C tot koud	maximaal 2,0 kg
Textiel-soort	Textiel van wol en textiel waar o.a. wol in zit		
Tip	Verminder bij kreukgevoelig wasgoed het eindcentrifugetoerental.		
Overhemden		60 °C tot koud	maximaal 1,0 kg/2,0 kg
Textiel-soort	Overhemden en blouses van katoen en mengweefsels		
Tip	<ul style="list-style-type: none"> - Behandel kragen en manchetten vóór als dat nodig is. - Keer overhemden en blouses binnenstebuiten, sluit de knopen, vouw kraag en manchetten naar binnen. - Gebruik voor zijden overhemden en blouses het programma <i>Zijde</i> . - Verminder de maximale belading tot 1,0 kg als u de extra optie <i>Voorstrijken</i> kiest. 		
MobileStart 			
Tip	Het programma wordt gekozen en bediend met de Miele-app.		
QuickPower		60 °C tot 40 °C	maximaal 4,0 kg
Textiel-soort	Normaal verontreinigd textiel dat ook in het programma <i>Katoen</i> kan worden gewassen.		
Tip	Het wasgoed wordt door een speciale bevochtiging en door een speciaal wasritme bijzonder snel en grondig gereinigd.		
Opfrissen	⇨ "Programma-overzicht – DROGEN"		
Warme lucht	⇨ "Programma-overzicht – DROGEN"		
Pluizen uitspoelen	⇨ Paragraaf "Programma Pluizen uitspoelen"		

Andere programma's

Outdoor		40 °C tot koud	maximaal 2,5 kg
Textiel-soort	Jassen en broeken van microvezels zoals Gore-Tex [®] , SYMPATEX [®] , WINDSTOPPER [®] .		
Tip	<ul style="list-style-type: none"> - Sluit ritssluitingen en sluitingen met klittenband. - Gebruik geen wasverzachter. - Indien nodig kan outdoor kleding in het programma <i>Impreneren</i> nabehandeld worden. Het is beter om dit niet na iedere wasbeurt te doen. 		
Jeans		60 °C tot koud	maximaal 3,0 kg
Tip	<ul style="list-style-type: none"> - Was jeansstof binnenstebuiten. - Jeansstoffen verliezen bij de eerste wasbeurten vaak wat kleur. Was licht en donker jeansstof daarom apart. - Sluit knopen en ritssluitingen voor het wassen. 		
Donker wasgoed		60 °C tot koud	maximaal 3,0 kg
Textiel-soort	Zwart en donker wasgoed van katoen of gemengde weefsels		
Tip	Was dergelijk wasgoed binnenstebuiten.		
Express 20		40 °C tot koud	maximaal 3,5 kg
Textiel-soort	Katoenen textiel dat nauwelijks gedragen of vrijwel niet vuil is.		
Impreneren		40 °C	maximaal 2,5 kg
Textiel-soort	Voor het nabehandelen van microvezels, skikleding of tafellinnen uit synthetische vezels, om een water- en vuilwerend effect te verkrijgen.		
Tip	<ul style="list-style-type: none"> - Het wasgoed moet net gewassen en gecentrifugeerd of gedroogd zijn. - Om een optimaal effect te bereiken moet u het wasgoed thermisch nabehandelen. Dit is mogelijk door het te strijken of door het in de wasdroger te drogen. 		

WASSEN

Sportkleding		60 °C tot koud	maximaal 2,5 kg
Textiel-soort	Sport- en fitnesskleding van microvezels en fleec		
Tip	<ul style="list-style-type: none">- Gebruik geen wasverzachter.- Neem de aanwijzingen op het onderhoudsetiket in acht.		
Sportschoenen		40 °C tot koud	maximaal 2 paar
Textiel-soort	Sportschoenen (geen schoenen van leer)		
Tip	<ul style="list-style-type: none">- Neem de aanwijzingen op het onderhoudsetiket in acht.- Gebruik geen wasverzachter.- Borstel het ergste vuil er van tevoren af.- Er wordt automatisch voorgespoeld zonder wasmiddel, zodat stof alvast wordt verwijderd.		
Zijde 		30 °C tot koud	maximaal 1,0 kg
Textiel-soort	Zijde en alle stoffen zonder wol die ook met de hand kunnen worden gewassen.		
Tip	Was panty's en bh's in een waszak.		
Dons		60 °C tot koud	maximaal 2,0 kg
Textiel-soort	Wasgoed met donzen vulling (jassen, slaapzakken, kussens e.d.)		
Tip	<ul style="list-style-type: none">- Druk vóór het wassen de lucht uit het textiel om overmatige schuimvorming te voorkomen. Stop het wasgoed daarvoor in een goed aansluitende waszak of bind het met een wasbare band vast.- Volg de aanwijzingen op het wasetiket.		
Gordijnen		40 °C tot koud	maximaal 2,0 kg
Textiel-soort	Gordijnen die volgens de fabrikant in de wasmachine gewassen kunnen worden.		
Tip	<ul style="list-style-type: none">- Kies de optie <i>Voorwas</i> om stof te verwijderen.- Kies bij kreukgevoelige gordijnen een lager centrifugeertoerental of centrifugeer helemaal niet.- Verwijder de haakjes.		

Automatic plus		40 °C tot koud	maximaal 5,0 kg
Textiel-soort	Wasgoed dat op kleur is gesorteerd voor de programma's <i>Katoen</i> en <i>Kreukherstellend</i>		
Tip	Elke lading wasgoed wordt zo behoedzaam en efficiënt mogelijk gereinigd doordat de parameters (zoals waterpeil, wassnelheid en centrifugeerprofiel) automatisch worden aangepast.		
Finish stoom		⇨ "Programma-overzicht – DROGEN"	
Katoen <input type="checkbox"/>		<input type="checkbox"/> 60°C / <input type="checkbox"/> 40°C	maximaal 8,0 kg
Textiel-soort	normaal vervuild wasgoed van katoen		
Tip	<ul style="list-style-type: none"> - Voor bovenstaand wasgoed is dit programma het meest efficiënt voor wat betreft het energie- en waterverbruik. - Bij <input type="checkbox"/> 60°C is de bereikte wastemperatuur lager dan 60 °C. Het wasresultaat is gelijk aan dat van het programma Katoen 60 °C. 		
Opmerking voor testinstituten : testprogramma's volgens EN 60456.			
Pompen/Centrifuge-ren		maximaal 8,0 kg	
Tip	<ul style="list-style-type: none"> - Alleen pompen : Kies 0 omw/min. - Let op het ingestelde toerental. 		
Alleen spoelen/Stij-ven		maximaal 8,0 kg	
Textiel-soort	<ul style="list-style-type: none"> - Textiel dat met de hand is gewassen en moet worden gespoeld - Tafellakens, servetten en beroeps-kleding die moeten worden ge-steven 		
Tip	<ul style="list-style-type: none"> - Verminder bij kreukgevoelig wasgoed het eindcentrifugetoerental. - Het te stijven wasgoed moet gewassen zijn zonder wasverzachter. - Een bijzonder goed spoelresultaat met twee spoelgangen krijgt u door de extra optie <i>Extra water</i> in te schakelen. Bij de instelling <i>Extra water</i> moet een extra spoelgang geactiveerd zijn (zie hoofdstuk "Instellingen", paragraaf "Extra water"). 		

WASSEN

Onderhoud

Machine reinigen	85 °C	zonder belading
<p>Wanneer er regelmatig met lage temperaturen wordt gewassen, bestaat het gevaar dat de was- en droogcombinatie verontreinigd raakt.</p> <p>Door de was- en droogcombinatie met bovenstaand programma te reinigen kunt u het aantal kiemen en bacteriën sterk verminderen en geurtjes voorkomen.</p>		
Tip	<ul style="list-style-type: none">- Een optimaal resultaat bereikt u door de machinereiniger van Miele te gebruiken. U kunt ook een universeel poedervormig wasmiddel kiezen.- Giet de machinereiniger of het universele wasmiddel direct in de trommel.- Leg geen wasgoed in de trommel. De reiniging wordt uitgevoerd met een lege trommel.	

Programmaverloop

	Hoofdwash		Spoelen		Centrifuge- ren
	Waterstand	Wasritme	Waterstand	Spoelcyclus	
ECO 40-60		Ⓐ		2-3 ²	✓
Katoen		Ⓐ		2-4 ^{1,2}	✓
Kreukherstellend		Ⓑ		2-3 ²	✓
Fijne was		Ⓒ		2-3 ²	✓
Wol		Ⓔ		2	✓
Overhemden		Ⓒ		3	✓
QuickPower		Ⓐ		1	✓
Outdoor		Ⓒ		3	✓
Jeans		Ⓑ		2-3 ²	✓
Donker wasgoed		Ⓑ		3-4 ²	✓
Express 20		Ⓐ		1	✓
Impregneren	-	Ⓑ		1	✓
Sportkleding		Ⓒ		2	✓
Sportschoenen ³		Ⓓ		2	✓
Zijde		Ⓔ		2	✓
Dons ⁴		Ⓒ		3	✓
Gordijnen		Ⓒ		3	✓
Automatic plus		Ⓐ Ⓑ		2-3 ²	✓
Katoen 		Ⓐ		2-4 ²	✓
Alleen spoelen/Stij- ven	-	-		1-2 ⁵	✓

De legende bevindt zich op de volgende bladzijde.

WASSEN

-  = lage waterstand
 = middelste waterstand
 = hoge waterstand
Ⓐ = Intensief ritme
Ⓑ = Normaal ritme
Ⓒ = Sensitief ritme
Ⓓ = Schommelritme
Ⓔ = Handwasritme
✓ = wordt uitgevoerd
– = wordt niet uitgevoerd

De was- en droogcombinatie beschikt over een volledig elektronische besturing met laaddetectie. De was- en droogcombinatie stelt het benodigde waterverbruik autonoom vast, afhankelijk van de hoeveelheid en de zuigkracht van het gevulde wasgoed.

Het programmaverloop van de vermelde programma's slaat op het basisprogramma met maximale belading.

De display geeft tijdens iedere wasbeurt aan in welke fase het wasprogramma zich op dat moment bevindt.

Bijzonderheden over het programmaverloop

Kreukbeveiliging :

De trommel draait nog 30 minuten na afloop van het programma om kreukvorming te voorkomen.

Uitzondering : In de programma's *Wol* en *Zijde* is er geen kreukbeveiliging.

De was- en droogcombinatie kan op elk moment worden geopend.

¹ Bij een temperatuur van 60 °C en hoger wordt er 2 keer gespoeld. Bij een temperatuur van minder dan 60 °C, wordt er 3 keer gespoeld.

² Een extra spoelgang wordt uitgevoerd, wanneer :

- er te veel schuim in de trommel zit
- het gekozen eindcentrifugeertoerental is lager dan 700 omw/min

³ Voorspoelen : Er wordt automatisch voorgespoeld om stof te verwijderen.

⁴ Centrifugereren : Om de lucht uit de vulling te persen, centrifugeert het toestel een keer, voordat het met wassen begint.

⁵ Er vindt een extra spoelgang plaats als : de extra optie *Extra water* gekozen is en een extra spoelgang ingeschakeld is. Zie hoofdstuk "Instellingen".

PowerWash

De door Miele ontwikkelde wasmethode PowerWash wordt in de volgende wasprogramma's gebruikt :

- ECO 40-60 (bij kleine en middelgrote belading)
- Katoen (bij kleine en middelgrote belading)
- Kreukherstellend
- Overhemden
- Automatic plus
- Fijne was

Principe

Bij de gebruikelijke wasmethodes wordt met meer water gewassen dan de was kan opzuigen. Al dit water moet worden opgewarmd.

Bij de PowerWash-methode wordt met net iets meer water gewassen dan het wasgoed kan opzuigen. Het water dat niet in het wasgoed is opgenomen, verwarmt de trommel en het wasgoed en wordt steeds opnieuw in het wasgoed gespreid. Een voordeel ervan is dat daardoor het energieverbruik daalt.

Activering

De PowerWash-methode wordt automatisch geactiveerd bij de hierboven genoemde wasprogramma's.

Bij de volgende omstandigheden wordt de PowerWash-methode niet uitgevoerd :

- het gekozen eindcentrifugetoerental is kleiner dan 600 omw/min
- de capsuledosering voor de hoofdwas (☺, ☹) is geselecteerd

- de wastemperatuur is hoger dan 60 °C
- er zijn extra opties zoals *Voorwas* of *Extra water* gekozen
- in de programma's *ECO 40-60* of *Katoen* bevindt zich een grotere belading

Bijzonderheden

- De bevochtigingsfase

Aan het begin van het wasprogramma centrifugeert de was- en droogcombinatie enkele keren. Bij het centrifugereren wordt het uitgecentrifugeerde water weer in het wasgoed gespreid, zodat een optimale verdeling van de vochtigheid over het wasgoed wordt verkregen.

Aan het einde van de bevochtigingsfase wordt het optimale waterniveau ingesteld. De was- en droogcombinatie pompt zo nodig water af en voegt vers water toe.

- Geluiden in de verwarmingsfase

Bij het verwarmen van het wasgoed en de trommel kunnen ongewone geluiden (borrelen) ontstaan.

- Het gebruik van wasmiddelen

Zorg voor een juiste wasmiddeldosering (kleinere belading).

WASSEN

Extra functies

Met de extra functies kunt u het gekozen programma nog beter afstemmen op uw wasgoed.

Niet alle extra functies kunnen bij alle wasprogramma's worden gekozen.

Extra opties kiezen

Extra opties kunnen direct met de sensortoetsen *Single*, *Behoedzaam* en *Voorstrijken* gekozen worden.

Met de sensortoets *Extra opties* kunt u in combinatie met de display extra opties kiezen.

Single	Voorstrijken Défroissage
Temperatuur laag Séchage doux	Extra functies Options

Extra opties kiezen

- Druk de sensortoets voor de gewenste extra opties in.

Deze toets licht fel op.

Niet alle extra opties kunnen bij alle wasprogramma's worden gekozen.

Een extra functie, die voor het wasprogramma niet mogelijk is, is niet-gedimd verlicht en kan niet door aanraking worden geactiveerd.

Extra opties op de display kiezen

- Tip de sensortoets *Extra opties* aan.

Op de display verschijnt : Geen extra functie ✓

- Doorloop met de sensortoets ∨ of ∧ de extra opties, totdat de gewenste extra optie op de display staat.

- Bevestig de extra optie met de sensortoets *OK*.

De extra optie wordt met een ✓ aangeduid.

Extra opties kiezen

- Raak de fel verlichte sensortoets *Single*, *Behoedzaam* of *Voorstrijken* aan.

De sensortoets is gedimd.

- Tip de sensortoets *Extra opties* aan.

Op de display verschijnt de gekozen extra optie.

- Doorloop met de sensortoetsen ∨ of ∧ de programma's totdat Geen extra functie op de display staat.

- Bevestig Geen extra functie met de sensortoets *OK*.

De extra optie is gekozen.

Single

Hiermee kan een zeer kleine hoeveelheid (< 1 kg) efficiënt worden gewassen met een normaal wasprogramma. De wastijd wordt korter.





Neem de volgende aanwijzingen in acht :

- Gebruik een vloeibaar wasmiddel.
- Verminder de hoeveelheid wasmiddel tot maximaal 50% van de aangegeven waarde voor ½ belading.

Voorstrijken

Het wasgoed wordt na afloop van het programma gladgestreken, zodat het minder gekreukt uit het toestel komt. Voor een optimaal resultaat vermindert

u de maximale belading met 50%. Hoe kleiner de belading, des te beter het resultaat.

De kleding moet geschikt zijn voor de droogkast   en strijkbestendig   zijn.

Bij enkele programma's wordt het centrifugetoerental gereduceerd.

Behoedzaam

De trommel beweegt minder en de wastijd wordt beperkt. Licht vervuild textiel kan zo behoedzamer worden gewassen.

Quick

Voor licht verontreinigd wasgoed zonder zichtbare vlekken.

Met deze optie kunt u de hoofdwash verkorten.

Voorwas

Voor wasgoed dat door stof en zand sterk is verontreinigd.

Inweken

Voor sterk verontreinigd wasgoed met eiwithoudende vlekken.

U kunt een inweektijd instellen van minimaal 30 minuten en maximaal 5 uur in stappen van 30 minuten. Zie hoofdstuk : "Instellingen".

De fabrieksinstelling is 30 minuten.





Intensief

Voor wasgoed dat bijzonder vuil is en tegen een stootje kan. Een sterkere wasmechaniek en een sterkere verwarming verbeteren het reinigingseffect.

Extra stil

Het wasprogramma produceert minder geluid. Handig wanneer u 's nachts wilt wassen. De optie *Spoel/stop* wordt ingeschakeld en de programmaduur verlengd.

AllergoWash

Wasgoed dat bijzonder hygiënisch moet worden gewassen. De temperatuurstop wordt verlengd. Er wordt meer water gebruikt voor een beter spoelresultaat. Het wasgoed moeten geschikt zijn voor de droogkast   en kreukbestendig   zijn.



Extra water

Het waterpeil wordt bij het was- en spoelproces verhoogd. In het programma *Alleen spoelen/Stijven* wordt een tweede spoelbeurt uitgevoerd.

U kunt voor de extra optie *Extra water* kiezen, zie hoofdstuk "Instellingen".

WASSEN

Welke extra opties bij welke wasprogramma's?

	Single	Voorstrijken	Behoeftzaam	Quick	Voorwas	Inweken	Intensief	Extra stil	AllergoWash	Extra water
Eco 40-60	-	-	-	-	-	-	-	-	-	-
Katoen	●	●	●	●	●	●	●	●	●	●
Kreukherstellend	●	●	●	●	●	●	●	●	●	●
Fijne was	●	●	●	●	●	●	-	●	●	●
Wol 	●	-	-	-	-	-	-	●	-	-
Overhemden	●	●	●	●	●	●	-	●	●	●
QuickPower	-	●	-	✓	-	-	-	-	-	-
Outdoor	-	-	●	●	●	●	-	●	-	●
Jeans	●	●	●	●	●	●	-	●	●	●
Donker wasgoed	●	●	●	●	●	●	-	●	●	●
Express 20	-	●	-	✓	-	-	-	-	-	-
Impregneren	-	-	-	-	-	-	-	-	-	-
Sportkleding	●	●	●	●	●	●	-	●	●	●
Sportschoenen	-	-	-	-	-	-	-	●	-	●
Zijde 	●	-	-	-	-	-	-	●	-	-
Dons	-	-	●	●	●	-	-	●	●	●
Gordijnen	-	●	●	●	●	-	-	●	●	●
Automatic plus	●	●	●	●	●	●	-	●	●	●
Katoen 	●	●	●	●	●	●	●	●	●	●
Alleen spoelen/Stijven	-	-	-	-	-	-	-	-	-	●

● = deze functie kan worden gekozen

✓ = Automatisch ingeschakeld

- = deze functie kan niet worden gekozen

Wasmiddel

U kunt alle wasmiddelen gebruiken die geschikt zijn voor huishoudwasautomaten. Tips voor het gebruik en voor de dosering van de wasmiddelen kunt u vinden op de wasmiddelverpakking.

De dosering is afhankelijk van :

- de vuilgraad van het wasgoed;
- de hoeveelheid wasgoed;
- de waterhardheid

Wanneer u de waterhardheid in uw regio niet weet, informeer daar dan naar bij uw watermaatschappij.

Onthardingsmiddel

Om wasmiddel te sparen kunt u een onthardingsmiddel toevoegen aan water met hardheid II en III. De juiste dosering daarvan vindt u op de verpakking terug. Doe eerst het wasmiddel en dan pas het onthardingsmiddel in het laadvakje.

Het wasmiddel kunt u dan doseren zoals voor water met hardheid I.

Waterhardheid

Hardheidsgraad	Totale hardheid in mmol	Duitse hardheid °d
Zacht (I)	0 – 1,5	0 – 8,4
Gemiddeld (II)	1,5 – 2,5	8,4 – 14
Hard (III)	Meer dan 2,5	Meer dan 14

Doseerhulp

Gebruik voor het doseren van het wasmiddel de attributen die door de wasmiddelfabrikant als hulp bij het doseren zijn geleverd, bijv. doseerbolletjes. Gebruik die vooral bij vloeibare wasmiddelen.

Navulpakken

Koop zoveel mogelijk navulpakken om het afval te reduceren.

Wasverzachter, synthetisch stijfjel, stijfjel

Wasverzachters Met wasverzachters wordt uw wasgoed extra zacht en minder statisch.

Synthetische stijfels Met synthetische stijfels krijgt u het wasgoed beter in model.

Stijfjel Met stijfjel wordt uw wasgoed stevig.

WASSEN

Wasverzachter, synthetische stijfsel of stijfsel apart gebruiken

Stijfsel moet voorbereid zijn zoals beschreven op de verpakking.

Tip: Bij het spoelen met wasverzachter de extra optie *Extra water* inschakelen.

- Doseer wasverzachter in het vakje  of plaats een capsule met wasverzachter.
- Doseer vloeibaar stijfsel/synthetische stijfsel in vakje  en poedervormig of half-vloeibaar stijfsel/synthetische stijfsel in vakje .
- Kies het programma *Alleen spoelen/Stijven*.
- Wijzig het centrifugetoerental indien nodig.
- Druk bij gebruik van een capsule op de sensortoets .
- Raak de sensortoets *Start/Trommel bijvullen* aan.

Ontkleuren/kleuren

 Schade door ontkleuringsmiddelen.

Ontkleuringsmiddelen veroorzaken corrosie in de was- en droogcombinatie.



Gebruik geen ontkleuringsmiddelen in de was- en droogcombinatie.

Het gebruik van textielverf in de was- en droogcombinatie is uitsluitend toegestaan voor huishoudelijke doeleinden. Het zout dat bij kleuren wordt gebruikt, tast roestvrij staal aan bij overmatig gebruik. Houd u strikt aan de aanwijzingen van de verfproducent.

Kies bij het kleuren absoluut de extra optie *Extra water*.

Aanbevelingen voor Miele wasmiddelen

De Miele wasmiddelen zijn speciaal voor dagelijks gebruik in Miele wasmachines ontwikkeld. Meer informatie over deze wasmiddelen vindt u in het hoofdstuk “Was- en onderhoudsmiddelen”.

	Miele wasmiddelen		Miele capsules		
	UltraWhite	UltraColor			
Eco 40-60	✓	✓	-	✓	✓
Katoen	✓	✓	-	✓	✓
Kreukherstellend	-	✓	-	✓	✓
Fijne was	-	-	✓	✓	-
Wol	-	-	✓	-	-
Overhemden	✓	✓	-	✓	✓
QuickPower	✓	✓	-	-	-
Outdoor	-	-	✓	-	-
Jeans	-	✓	-	✓	-
Donker wasgoed	-	✓	✓	✓	-
Express 20	-	✓	-	✓	-
Impregneren	-	-	-	✓	-
Sportkleding	-	-	✓	-	-
Sportschoenen	-	✓	-	-	✓
Zijde	-	-	✓	-	-
Dons	-	-	✓	-	-
Gordijnen	✓	✓	-	-	✓
Automatic extra	-	✓	-	✓	✓
Alleen spoelen/Stijven	-/-	-/-	-/-	✓/-	-/-

✓ Aan te bevelen

- Niet aan te bevelen

 Speciale wasmiddelen (bijv. WoolCare)

 Textielonderhoudsmiddelen (bijv. wasverzachters)

 Additieven (bijv. Booster)

WASSEN

Wasmiddeladviezen conform verordening (EU) nr. 1015/2010

De adviezen gelden voor de temperaturen zoals aangegeven in het hoofdstuk : “WASSEN”, paragraaf : “Programma-overzicht”.

	Universeel	Color-	Fijn- en wol-	Speciaal
		wasmiddel		
ECO 40-60	✓	✓	-	-
Katoen	✓	✓	-	-
Kreukherstellend	-	✓	-	-
Fijne was	-	-	✓	-
Wol	-	-	✓	✓
Overhemden	✓	✓	-	-
QuickPower	✓	✓	-	-
Outdoor	-	-	✓	✓
Jeans	-	✓ ¹	-	-
Donker wasgoed	-	✓ ¹	-	-
Express 20	-	✓ ¹	-	-
Sportkleding	-	-	✓	✓
Sportschoenen	-	✓ ¹	-	-
Zijde	-	-	-	✓
Dons	-	-	✓ ¹	✓
Gordijnen	✓ ²	-	-	-
Automatic plus	-	✓	-	-
Stijven	-	-	-	✓

✓ aan te bevelen

- niet aan te bevelen

¹ vloeibaar wasmiddel

² waspoeder

Alleen drogen

U kiest de functie “Alleen drogen” als de hoeveelheid gewassen textiel de maximale beladingscapaciteit voor het drogen overschrijdt of als er wasgoed tussen zit dat niet in de automaat mag worden gedroogd.

1. Wasgoed voorbereiden

Wasgoed sorteren

- Sorteert het wasgoed op soort vezel/stof en restvocht voor, indien mogelijk.

Zo bereikt u een gelijkmatig droogresultaat.

- Sorteert het wasgoed tevens naar de symbolen in het onderhoudsetiket.

Wanneer er geen symbool in het etiket staat, gebruik dan een programma dat speciaal op het te drogen wasgoed is afgestemd.

Droogtips

- Droog geen textiel dat nog druipnat is. Centrifugeer het wasgoed na het wassen minstens 30 seconden.
- Wol en wolmengsels kunnen gemakkelijk vervilten en krimpen. Gebruik voor dergelijke textielsoorten alleen het programma *Wol*.
- Droog zuiver linnen alleen als dat volgens het etiket is toegestaan. Het linnen kan anders ruw worden.

- Gebreid textiel (zoals T-shirts, ondergoed) krimpt bij de eerste was vaak licht. Droog deze kledingstukken daarom niet te intensief om verder krimpen te voorkomen. Kies bij gebreid textiel eventueel voor een of twee maten groter.
- In dit toestel kunt u gesteven textiel drogen. Doseer echter voor hetzelfde effect de dubbele hoeveelheid stijfsel bij het wassen.
- Droog nieuw donkergekleurd textiel niet samen met lichtgekleurd textiel. Donker textiel kan afgeven op het lichtgekleurde textiel.
- Houd de maximale belading aan die in de paragraaf “Programma-overzicht” aangegeven wordt. Het droogresultaat en de kreukvorming hangen af van de belading. Hoe lager de belading, hoe beter het resultaat. Daardoor krijgt u een bijzonder gelijkmatig en kreukvrij droogresultaat als u de belading reduceert.

2. Programma kiezen

De was- en droogcombinatie inschakelen

- Zet de programmakeuzeschakelaar op een programma.

De trommelverlichting gaat aan.

De trommelverlichting gaat automatisch na enkele minuten uit.

Programma kiezen

- via de programmakeuzeschakelaar

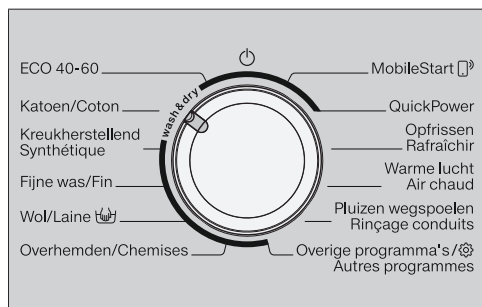

- Draai de programmakeuzeschakelaar op het gewenste programma.

Op de display verschijnt :



- Doorloop met de sensortoetsen ∇ of \wedge de programma's totdat Drogen op de display staat.
- Bevestig met de sensortoets OK.

Op de display verschijnt het gekozen programma en de maximale belading, dan de ingestelde droogparameters. Daarna verschijnt op de display een scherm met de basisweergave van het droogprogramma.

- via "Overige programma's/Instellingen"

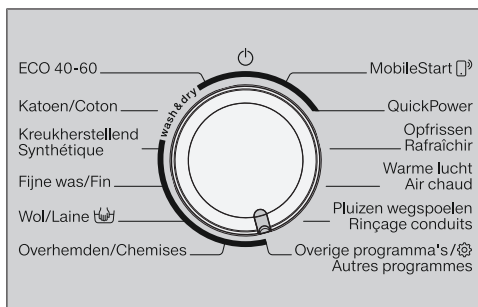

- Draai de programmakeuzeschakelaar op *Overige programma's*.

Op de display verschijnt :



- Loop met de toetsen ∇ of \wedge door de programma's, totdat het gewenste programma op de display staat.
- Bevestig het gekozen programma met de sensortoets OK.

Op de display verschijnt :



- Doorloop met de sensortoetsen ∇ of \wedge de programma's totdat Drogen op de display staat.
- Bevestig met de sensortoets OK.

Op de display verschijnt het gekozen programma en de maximale belading. Daarna verschijnt op de display een scherm met de basisweergave van het droogprogramma.

- via de programmakeuzeschakelaar "MobileStart"

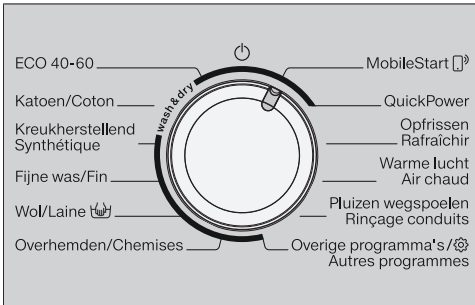

- Zet de programmakeuzeschakelaar op de stand *MobileStart*.

Tip: Om *MobileStart* te kunnen gebruiken, moet de was- en droogcombinatie zijn aangemeld op het WiFi-netwerk en moet Afstandsbediening ingeschakeld zijn.

Op de display verschijnt :

Trommel vullen, deur sluiten en op "Start" drukken. Apparaat kan op afstand bediend worden

- Volg de aanwijzingen op de display en start het programma.

Op de display verschijnt :

MobileStart

De was- en droogcombinatie kan nu met de Miele-app worden bediend.

3. De wasdroger vullen

Deur openen

- Leg uw hand in de greep van de deur en trek de deur open.

Controleer of er zich dieren of voorwerpen in de trommel bevinden, voordat u het wasgoed erin stopt.

- Leg het wasgoed uit elkaar gevouwen in de trommel.

Als de trommel te vol is, is dat slecht voor het wasgoed en voor het droogresultaat.

Gebruik voor ieder droogprogramma de maximale beladingscapaciteit van de trommel. Zie hiervoor de paragraaf: "Programma-overzicht".

Deur sluiten

- Let erop dat er niets tussen deur en dichting beklemd raakt.
- Sluit de deur met een lichte zwaai.

Doseerzakjes of bollen mogen niet worden meegedroogd, want ze kunnen smelten en de automaat en het wasgoed beschadigen.

Droog geen doseerzakjes of -bollen mee.

Ook tijdens het drogen moet de kraan opgedraaid zijn.

DROGEN

4. Programma-instellingen kiezen

Het kiezen van de droogtegraad

U kunt de vooraf ingestelde droogtegraad van een droogprogramma wijzigen.

- Druk op de toets *Droogtegraad* .

Op de display verschijnt :



- Stel met de sensortoetsen ∇ en \wedge de gewenste droogtegraad in en bevestig met *OK*.

De droogtegraad wordt met een \checkmark aangegeven.

Droogtijd instellen

U kunt in plaats van de droogtegraad de droogtijd instellen.

- Druk op de toets *Droogtijd* .

Op de display verschijnt :



- Stel met de sensortoetsen ∇ en \wedge de gewenste droogtegraad in en bevestig met *OK*.

Toerental voor thermocentrifugeren kiezen

U kunt het vooraf ingestelde toerental voor thermocentrifugeren voor een droogprogramma wijzigen.



- Loop met de sensortoetsen ∇ en \wedge door de programma's totdat het gewenste toerental op de display wordt weergegeven.

Het thermocentrifugeren vervalt wanneer u een droogtijd kiest.

Extra opties kiezen

Met de sensortoetsen *Single*, *Voorstrijken* en *Behoedzaam* kunt u direct een extra optie kiezen.

Met de sensortoets *extra opties* kunt u in combinatie met de display extra opties kiezen.

Single	Vorstrijken Défroissage
Temperatuur laag Séchage doux	Extra functies Options

- Druk de sensortoets voor de gewenste extra opties in.

De sensortoets brandt fel.

Tip: U kunt bij een droogprogramma meerdere extra opties kiezen.

Niet alle extra opties kunnen bij alle droogprogramma's gekozen worden. Als een extra optie niet verlicht is, is de extra optie niet toegelaten voor het droogprogramma (zie hoofdstuk "Drogen", paragraaf "Extra opties").

Sensortoets Extra opties

Met de sensortoets *Extra opties* kunt u extra opties kiezen.

- Tip de sensortoets *Extra opties* aan.

Op de display verschijnt :



- Doorloop met de sensortoets \vee/\wedge de extra opties, totdat het gewenste programma op de display staat.
- Bevestig de extra optie met de sensortoets *OK*.

Voorprogrammering instellen

Met de voorprogrammering kunt u de start van een wasprogramma bepalen.

- Kies desgewenst een starttijd.

Nadere bijzonderheden vindt u in het hoofdstuk: "Voorprogrammering".

5. Programma starten

- Raak de knipperende sensortoets *Start/Trommel bijvullen* aan.

De deur wordt vergrendeld en het droogprogramma wordt gestart.

Op de display verschijnt de programmastatus.

Er verschijnt informatie over de actuele programmafase en de resttijd van het programma.

Als er een starttijdstip ingesteld is, wordt deze op de display getoond.

De trommel kan op elk moment bijgevuld worden of wasgoed kan voortijdig verwijderd worden zo lang op de display niet het symbool  brandt (zie hoofdstuk "Programmaverloop wijzigen", paragraaf "Trommel bijvullen").

Energie besparen

Na 10 minuten worden de indicatoren donker. De sensortoets *Start/Trommel bijvullen* knippert.

U kunt de indicatoren weer inschakelen :

- Tik op de sensortoets *Start/Trommel bijvullen* (dat heeft geen invloed op een lopend programma).

6. Einde van het programma/ Trommel leeghalen

Tijdens de kreukbeveiliging beweegt de trommel nog maximaal 150 minuten na beëindiging van het programma. De deur is vergrendeld en op de display verschijnen afwisselend :

Einde/Kreukbev. en  Druk op Start-toets

- Tik op de sensortoets *Start/Trommel bijvullen* of draai de programmakeuzeschakelaar op de stand .

De deur wordt ontgrendeld.

Als u tijdens de kreukbeveiligingsfase het wasgoed uit de trommel haalt, wordt de warmte opgehoopt. Spreid het wasgoed uit, zodat de resterende warmte eruit kan.

Na afloop van de kreukbeveiliging wordt de deur automatisch ontgrendeld.

- Open de deur.
- Haal het wasgoed uit de trommel.

Wasgoed dat in de trommel achterblijft, kan te droog worden en daarvoor beschadigd raken. Verwijder al het wasgoed uit de trommel.

Tip: Lees de paragraaf : "Na iedere was- en/of droogbeurt" in het hoofdstuk : "Wassen en drogen".



Programma-overzicht

* gewichten hebben betrekking op het gewicht van het droge wasgoed.

¹ Meer informatie over de *Tijdkeuze* vindt u op het einde van het programma-overzicht.

ECO 40-60		Maximaal 5,0 kg*
Kastdroog		
	Wasgoed van katoen: T-shirts, ondergoed, babykleertjes werkkleding, jasjes, dekens, schorten, stofjassen, badhanddoeken, handdoeken, badmantels, beddengoed van flanel	
Katoen		Maximaal 5,0 kg*
Kastdroog plus, Kastdroog		
Wasgoed	Wasgoed van dikker en dunner katoen: T-shirts, ondergoed, babykleertjes werkkleding, jasjes, dekens, schorten, stofjassen, badhanddoeken, handdoeken, badmantels, beddengoed van flanel	
Strijkdroog, tijdkeuze¹		
Wasgoed	Wasgoed van katoenen of linnen weefsels zoals tafellakens, servetten, beddengoed en gesteven wasgoed dat nog verder moet worden behandeld.	
Tip	Rol wasgoed dat nog moet worden gemengeld op. Zo blijft het langer vochtig.	
Kreukherstellend		maximaal 3,5 kg*
Kastdroog plus, Kastdroog, Strijkvochtig, tijdkeuze¹		
Textielsoort	Kreukherstellend wasgoed van synthetisch materiaal, katoen of gemengde weefsels : bedrijfskleding, stofjassen, truien, jurken, broeken, tafellakens, kousen	

DROGEN

Fijne was		maximaal 1,0 kg*
Kastdroog plus, Kastdroog, Strijkvochtig, tijdkeuze¹		
Textiel-soort	Gevoelig textiel met symbool  van synthetische weefsels, gemengde weefsels, kunstzijde of kreukherstellend katoen : overhemden, blouses, lingerie en textiel met applicaties	
Tip	Reduceer de belading wanneer u extra kreukarm wilt drogen.	
Wol		maximaal 2,0 kg*
3 minuten		
Textiel-soort	Wollen wasgoed en wasgoed waar wol in zit, zoals truien, vesten en sokken	
Tip	<ul style="list-style-type: none"> - Het wollen wasgoed wordt in korte tijd losgeschud en lekker zacht, maar niet helemaal droog. - Haal het wasgoed na het einde van het programma meteen uit de trommel. 	
Overhemden		maximaal 1,0 kg*
Kastdroog plus, Kastdroog, Strijkvochtig, tijdkeuze¹		
Textiel-soort	Overhemden en blouses	
Tip	<ul style="list-style-type: none"> - Keer overhemden en blouses binnenstebuiten, sluit de knopen, vouw kraag en manchetten naar binnen. - Het wasgoed wordt aan het begin van het programma vochtig gemaakt, zodat er minder kreuken in komen. 	
MobileStart 		
Tip	Het programma wordt gekozen en bediend met de Miele-app.	

QuickPower		Maximaal 4,0 kg*
Kastdroog plus, Kastdroog, Strijkdroog, tijdkeuze¹		
Wasgoed	Sterk wasgoed dat anders met het programma <i>Katoen</i> gedroogd wordt	
Opmerking	Bij het na elkaar wassen en drogen van normaal vervuild wasgoed duurt dit programma heel kort.	
Opfrissen		maximaal 1,0 kg*
Kastdroog, Strijkvochtig, tijdkeuze¹		
Textielsoort	Droog wasgoed of wasgoed dat maar kort gedragen is en niet vuil is	
Tip	<p>Het wasgoed wordt aan het begin van het programma vochtig gemaakt, zodat er minder kreuken in komen.</p> <ul style="list-style-type: none"> - Kastdroog : wanneer u het wasgoed direct nodig heeft. - Strijkvochtig : wanneer het wasgoed moet worden gestreken of op een hangertje worden gedroogd. 	
Opmerking	Hoe groter de belading en hoe langer de droogtijd, des te meer kreukvorming.	
Warme lucht		maximaal 4,0 kg*
Tijdkeuze¹		
Textielsoort	<ul style="list-style-type: none"> - Wasgoed van dikkere stof zoals jacks, kussens en slaapzakken dat niet gelijkmatig wordt gedroogd en daarom moet worden na-gedroogd - Los wasgoed dat moet worden gedroogd of doorgelucht 	
Tip	Kies in het begin niet de langste tijd. Door proberen komt u erachter wat de beste tijd is.	
Pluizen wegspoelen ⇨ Paragraaf “Programma Pluizen wegspoelen”		

DROGEN

Andere programma's







* gewichten hebben betrekking op het gewicht van het droge wasgoed.

¹ Meer informatie over de *Tijdkeuze* vindt u op het einde van het programma-overzicht.

Outdoor		maximaal 2,5 kg*
Kastdroog plus, Kastdroog, Strijkvochtig, tijdkeuze¹		
Textielsoort	Outdoorkleding van materiaal dat in de droogkast mag worden gedroogd	
Jeans		maximaal 3,0 kg*
Kastdroog plus, Kastdroog, Strijkvochtig, tijdkeuze¹		
Textielsoort	Al het wasgoed van jeansstof : broeken, jasjes, rokken of overhemden	
Donker wasgoed		maximaal 3,0 kg*
Kastdroog plus, Kastdroog, Strijkvochtig, tijdkeuze¹		
Textielsoort	Donker wasgoed van katoen of mengweefsels	
Express 20		maximaal 3,5 kg*
Kastdroog plus, Kastdroog, Strijkvochtig, tijdkeuze¹		
Textielsoort	Sterk wasgoed dat anders met het programma Katoen wordt gedroogd	
Opmerking	Bij het na elkaar wassen en drogen van licht vervuild wasgoed duurt dit programma heel kort.	
Impregneren		maximaal 2,5 kg*
Kastdroog		
Textielsoort	Wasgoed dat geïmpregneerd is en machinaal mag worden gedroogd en thermisch moet worden nabehandeld	
Sportkleding		maximaal 2,5 kg*
Kastdroog plus, Kastdroog, Strijkvochtig, tijdkeuze¹		
Textielsoort	Sportkleding van materiaal dat in de droogkast mag worden gedroogd	

Sportschoenen		maximaal 2 paar
Tijdkeuze ¹		
Textiel-soort	Sportschoenen die volgens de fabrikant machinaal mogen worden gedroogd	
Tip	Neem inlegzolen uit de schoenen en leg ze bij de schoenen in de trommel.	
Opmerking	De trommel draait niet.	
Zijde		maximaal 1,0 kg*
8 minuten		
Textiel-soort	Wasgoed van zijde dat in de droogkast mag worden gedroogd : blouses, overhemden	
Tip	<ul style="list-style-type: none"> - Dit programma vermindert de kreukvorming. - Het wasgoed wordt niet helemaal droog. - Haal het wasgoed na afloop van het programma meteen uit de trommel. 	
Dons		maximaal 2,0 kg*
Tijdkeuze ¹		
Textiel-soort	Wasgoed met donzen vulling zoals jassen, slaapzakken, kussens e.d., dat in de droogkast mag worden gedroogd	
Tip	Door proberen komt u erachter wat de beste tijd is.	
Automatic plus		maximaal 3,0 kg*
Kastdroog plus, Kastdroog, Strijkvochtig, tijdkeuze ¹		
Textiel-soort	Een gemengde belading van wasgoed dat anders in de programma's <i>Katoen</i> en <i>Kreukherstellend</i> wordt gedroogd	

DROGEN

Katoen 		maximaal 5,0 kg*
Kastdroog		
Textiel-soort	Normaal vochtig katoenen wasgoed, zoals onder <i>Katoen kastdroog</i> beschreven	
Tip	- Qua energieverbruik is het programma Katoen  het efficiëntst voor het drogen van normaal nat katoenen wasgoed.	
Opmerking voor testinstituten : het programma Katoen  is het testprogramma in overeenstemming met de verordening 392/2012/EU voor het energie-label gemeten volgens EN 61121.		
Finish stoom		maximaal 2,0 kg*
Strijkvochtig		
Textiel-soort	Bovenkleding van katoen, linnen of mengweefsels die net gewassen, gecentrifugeerd en nog vochtig is. Dit programma vermindert de kreuken. De bovenkleding moet geschikt zijn voor de droogkast   en strijkbestendig   zijn.	
Tip	Neem het wasgoed direct na afloop van het programma uit de trommel en hang het op een kleeerhanger.	
Opmerking	Niet geschikt voor wollen wasgoed of wasgoed waar wol in zit.	

¹ Tijdkeuze

De tijdkeuze is vooral geschikt bij een lage belading of als u wasgoed apart wilt drogen. Het wasgoed wordt met warme lucht (tijd instelbaar van 20 minuten tot 2 uur) gedroogd. De droogtemperatuur is op het betreffende programma afgestemd. Kies in het begin niet de langste tijd. Door proberen komt u erachter wat de beste tijd is.

Extra opties

U kunt de droogprogramma's met extra opties aanvullen.

Extra opties kiezen

Extra opties kunnen direct met de sensortoetsen *Single*, *Behoedzaam* en *Voorstrijken* gekozen worden.

Met de sensortoets *Extra opties* kunt u in combinatie met de display extra opties kiezen.

Single	Voorstrijken Défroissage
Temperatuur laag Séchage doux	Extra functies Options

Extra opties kiezen

- Druk de sensortoets voor de gewenste extra opties in.

Deze toets licht fel op.

Niet alle extra opties kunnen bij alle wasprogramma's worden gekozen.

Een extra optie, die voor het wasprogramma niet mogelijk is, is niet verlicht en kan niet door aanraking worden geactiveerd.

Extra opties op de display kiezen

- Tip de sensortoets *Extra opties* aan.

Op de display verschijnt : Geen extra functie ✓

- Doorloop met de sensortoets \vee of \wedge de extra opties, totdat de gewenste extra optie op de display staat.
- Bevestig de extra optie met de sensortoets *OK*.

De extra optie wordt met een ✓ aangeduid.

Extra opties kiezen

- Raak de fel verlichte sensortoets *Single*, *Behoedzaam* of *Voorstrijken* aan.

De sensortoets is gedimd.

- Tip de sensortoets *Extra opties* aan.

Op de display verschijnt de gekozen extra optie.

- Doorloop met de sensortoetsen \vee of \wedge de programma's totdat Geen extra functie op de display staat.
- Bevestig Geen extra functie met de sensortoets *OK*.

De extra optie is gekozen.





DROGEN

Single

Hiermee kan een zeer kleine hoeveelheid (< 1 kg) efficiënt gedroogd worden met een normaal droogprogramma. Een droogtijd wordt vooraf ingesteld. U kunt de droogtijd wijzigen. Afhankelijk van de aard van het wasgoed kan het nog vochtig zijn. Kies de volgende keer een langere droogtijd.

Voorstrijken

Het wasgoed wordt na afloop van het programma met stoom gladgestreken, zodat het minder gekreukt uit het toestel komt. Het toerental voor het thermocentrifugeren wordt verlaagd. Voor een optimaal resultaat vermindert u de maximale belading met 50%.

De kleding moet geschikt zijn voor de droogkast   en strijkbestendig   zijn.

Behoedzaam

Deze functie is vooral geschikt voor kwetsbaar textiel met het symbool , bijv. acryl.

Door de lagere temperatuur bij de keuze van *Behoedzaam* duren enkele programma's langer.

Extra stil

Met deze functie kunt u het geluidsniveau van de was- en droogcombinatie verlagen. Handig wanneer u 's nachts droogt!

- De zoemer klinkt niet.
- Het thermocentrifugeren wordt tot maximaal 800 omw/min beperkt.

Thermocentrifugeren



In sommige programma's wordt er een thermisch centrifugeren uitgevoerd om het energieverbruik in het droogproces te verminderen.

Het thermocentrifugeren vervalt wanneer u een droogtijd kiest.

Het maximale toerental voor het thermocentrifugeren is hetzelfde als dat voor het daarbij behorende wasprogramma.

U kunt het toerental voor het thermocentrifugeren tot 800 omw/min verlagen.

Welke extra opties bij welke wasprogramma's?

	Single	Voorstrijken	Behoeftzaam	Extra stil	Thermocentrifugeren
Eco 40-60	-	-	-	-	-
Katoen	●	●	●	●	●
Kreukherstellend	●	●	●	●	●
Fijne was	●	●	-	●	-
Wol 	-	-	-	●	-
Overhemden	●	●	-	●	-
QuickPower	●	●	-	-	-
Opfrissen	-	✓	-	-	-
Outdoor	-	●	-	●	●
Jeans	●	●	-	●	●
Donker wasgoed	●	●	●	●	●
Express 20	-	●	-	-	●
Impregneren	-	●	-	-	-
Sportkleding	-	●	-	●	●
Sportschoenen	-	-	-	●	-
Zijde 	-	-	-	●	-
Dons	-	-	-	●	-
Automatic extra	●	●	-	●	●
Katoen 	●	●	●	●	●
Finish stoom	-	✓	-	-	-

- = deze functie kan worden gekozen
- ✓ = automatisch ingeschakeld
- = deze functie kan niet worden gekozen

WASSEN EN DROGEN

Achter elkaar wassen en drogen

Het is aan te bevelen om alleen dan direct achter elkaar te wassen en te drogen, als al het gewassen textiel ook in de automaat mag worden gedroogd en het de maximale beladingscapaciteit voor het drogen niet overschrijdt.

Lees eerst de hoofdstukken: “Was-
sen” en “Drogen”.

1. Wasgoed voorbereiden

- Maak de zakken leeg.
- Sorteert het wasgoed op kleur en weefsel.
- Controleer de symbolen in het onderhoudsetiket.

2. Programma kiezen

- Draai de programmakeuzeschakelaar op het gewenste programma.

Op de display verschijnt :



- Doorloop met de sensortoetsen ∇ of \wedge de programma's totdat *Wassen en drogen* op de display staat.
- Bevestig met de sensortoets *OK*.

Op de display verschijnt het gekozen programma en de maximale belading, dan de ingestelde droogparameters. Daarna verschijnt op de display een scherm met de basisweergave van het programma.

3. De wasdroger vullen

- Open de deur.

Controleer of er zich dieren of voorwerpen in de trommel bevinden, voordat u het wasgoed erin stopt.

- Leg de was uitgevouwen en losjes in de trommel.

Doseerzakjes of bollen mogen niet worden meegedroogd, want ze kunnen smelten en de automaat en het wasgoed beschadigen.

Droog geen doseerzakjes of -bollen mee.

- Sluit de deur.

4. Programma-instellingen kiezen

- Kies de gewenste temperatuur, het gewenste centrifugetoerental en de gewenste droogtegraad of droogtijd. Bevestig uw keuze met de *OK*-toets.

Het minimale centrifugetoerental is beperkt tot 800 omw/min. Bij enkele programma's kan het toerental niet gewijzigd worden.

- Kies eventueel (een) extra optie(s).

Voor het thermocentrifugeren wordt het aangegeven centrifugetoerental van het wassen overgenomen. Bij het kiezen van *Extra stil* wordt er met maximaal 900 omw/min gecentrifugeerd.

Het thermocentrifugeren vervalt wanneer u een droogtijd kiest.

- Kies desgewenst een starttijd.

5. Wasmiddel doseren

- Doseer het wasmiddel via de cap-dosering of de wasmiddellade.

6. Programmastart/-einde

- Raak de knipperende sensortoets *Start/Trommel bijvullen* aan.

De deur wordt vergrendeld.

Het programma start.

Na afloop van het programma begint de kreukbeveiliging.

Tijdens de kreukbeveiligingsfase is de deur nog vergrendeld.

- Tik op de sensortoets *Start/Trommel bijvullen* of draai de programmakeuzeschakelaar op de stand .

De deur wordt ontgrendeld.

Spreid het wasgoed uit als u het tijdens de kreukbeveiligingsfase uit de trommel haalt. De warmte kan dan uit het wasgoed ontsnappen.

Na afloop van de kreukbeveiliging wordt de deur automatisch ontgrendeld.

- Trek de deur open en neem het wasgoed uit de automaat.

Zie paragraaf : "Na iedere was- en/of droogbeurt".

WASSEN EN DROGEN

Na iedere was- en/of droogbeurt

- Doe de deur **ver** open.

 Gevaar voor verbranding door heet metaal.

De metalen kap aan de binnenkant op het deurglas is heet na het drogen.

Raak de metalen kap niet aan.

- Haal het wasgoed uit de trommel.

Als er wasgoed achterblijft in de trommel kan dit bij de volgende keer dat u wast of droogt, krimpen, verkleuren of beschadigd raken.

Controleer of de trommel leeg is!

- Controleer of er vreemde voorwerpen in de dichtring van de deur achtergebleven zijn. Verwijder na het drogen de pluizen uit de dichtring en van het deurglas.

Tip: Laat de deur op een kiertje staan, zodat de trommel kan drogen.

- Draai de programmakeuzeschakelaar op positie .

Tip: Laat de wasmiddellade op een kiertje openstaan, zodat de lade kan drogen.

Programma Pluizen uitspoelen

Bij het drogen kunnen er pluizen ontstaan, die in de trommel en de buiten-trommel blijven zitten. Om te voorkomen dat deze pluizen (van bijv. donkerkleurig wasgoed) zich bij een volgende wasbeurt op ander (bijv. lichtgekleurd) wasgoed afzetten of de machine verstoppen, kunt u deze pluizen uitspoelen.

Gebruik het programma *Pluizen uitspoelen* niet om textiel uit te spoelen. Zorg dat de trommel leeg is.

- Draai de programmakeuzeschakelaar op het programma *Pluizen uitspoelen*.

Gebruik geen wasmiddel.

- Raak de sensortoets *Start/Trommel bijvullen* aan.

Binnen enkele minuten zijn de pluizen uitgespoeld.

- Verwijder de pluizen die eventueel in de dichtring en op het kijkglas zijn achtergebleven.
- Schakel de was- en droogcombinatie uit.

Programma wijzigen (kinderbeveiliging)

Als een programma eenmaal is gestart, kun je het programma, de temperatuur, het centrifugetoerental en de gekozen extra opties niet meer wijzigen. Hierdoor wordt voorkomen dat bijvoorbeeld kinderen het toestel onbedoeld bedienen.

Als de was-droogcombinatie wordt uitgeschakeld terwijl het programma loopt, zal de stand-byfunctie de was-droogcombinatie na 15 minuten niet volledig uitschakelen. Er kan nog steeds water in de trommel zitten, dus de veiligheidsfuncties zijn nog steeds actief.

Programma stoppen

U kunt een programma ieder moment afbreken, nadat u het heeft gestart.

- Draai de programmakeuzeschakelaar op positie .
- Draai de programmakeuzeschakelaar op het programma *Katoen*.

Op de display verschijnt :



- Druk op de sensortoets *OK*.

- tijdens het wassen :

De was- en droogcombinatie pompt het aanwezige water weg en het programma wordt afgebroken.

- tijdens het drogen :

Het wasgoed wordt afgekoeld. Pas daarna kan de deur worden geopend.

Trommel leegmaken

- Wacht tot het symbool  op de display uitdooft en de deur ontgrendelt.
- Trek de deur open en neem het wasgoed uit de automaat.

Een ander programma kiezen

- Sluit de deur.
- Kies het gewenste programma.
- Doseer eventueel nog wasmiddel in de wasmiddellade.
- Raak de sensortoets *Start/Trommel bijvullen* aan.

Het programma start.

Programma onderbreken

- Draai de programmakeuzeschakelaar op positie .

Het programma is onderbroken.

- U kunt het programma voortzetten door de programmakeuzeschakelaar op het gestarte wasprogramma te draaien.



- Raak de sensortoets  aan.

Op de display verschijnt:



- Bevestig met de sensortoets *OK*.

Tip: Als op de display  Geen andere keuze verschijnt, staat de programmakeuzeschakelaar op de verkeerde positie.

Programmaverloop wijzigen

 Gevaar voor oververhitting door heet wasgoed.

Heet wasgoed kan brand veroorzaken.

Schakel de was- en droogcombinatie nooit uit tijdens het droogprogramma.

Verwijder al het wasgoed onmiddellijk uit de trommel en spreid het zodanig uit dat de warmte kan worden afgegeven.

Let op :

Nadat een programma is gestart, kunnen geen wijzigingen in de hoeveelheid wasgoed meer vastgesteld worden.

Daarom gaat de wasmachine, ook nadat u nog wasgoed in de trommel hebt gevuld of uit de trommel hebt gehaald, altijd van de maximale belading uit.

Het bijvullen of verwijderen van wasgoed is niet mogelijk wanneer :

- de temperatuur van het waswater boven 55 °C ligt.
- het waterniveau in de trommel te hoog is.

Trommel bijvullen - AddLoad

In de eerste minuten nadat u het programma hebt gestart, kunt u nog wasgoed in de trommel bijvullen of wasgoed uit de trommel halen.

Het bijvullen van de trommel of het verwijderen van wasgoed is altijd mogelijk, zolang op de display niet het symbool  brandt.

- Raak de sensortoets *Start/Trommel bijvullen* aan.

Op de display verschijnt :

 Even wachten a.u.b.

- Wacht tot de volgende display oplicht :

 Deur kan open

- Open de deur.

- Vul wasgoed in de trommel of haal er wasgoed uit.

- Sluit de deur.

- Raak de sensortoets *Start/Trommel bijvullen* aan.

Het programma wordt voortgezet.

Startvertraging

Met de startvertraging kunt u het programma op een later tijdstip laten starten.

Deze functie is actief als de instelling SmartGrid is uitgeschakeld.

Het aantal uren kan van 00 tot 24 worden ingesteld. De minuten kunnen met intervallen van 15 minuten ingesteld worden van 00 tot 45.

Starttijdstip instellen

- Raak de sensortoets \diamond aan.

Op de display verschijnt :



- Stel met de sensortoetsen \wedge en \vee de uren in. Bevestig met de sensortoets *OK*.

De display verandert :



- Stel met de sensortoetsen \vee en \wedge de minuten in. Bevestig met de sensortoets *OK*.

Tip: Wanneer u de sensortoetsen \vee en \wedge constant aanraakt, verspringt de waarde automatisch naar beneden of naar boven.

Startvertraging wissen

Het gekozen starttijdstip kan worden gewist voor de programmastart.

- Raak de sensortoets \diamond aan.

Het gekozen starttijdstip staat op de display.

- Stel met de sensortoetsen \vee en \wedge een tijdwaarde in van 00 : 00 u. Bevestig met de sensortoets *OK*.

Het gekozen starttijdstip is gewist.

Na de programmastart kan het gekozen starttijdstip nog enkel worden gewist of gewijzigd door het programma te onderbreken.

Startvertraging wijzigen

Het gekozen starttijdstip kan worden gewijzigd voor de programmastart.

- Raak de sensortoets \diamond aan.

- Wijzig indien gewenst de aangegeven tijd en bevestig met de sensortoets *OK*.

Startuitstel/SG ready

SG ready

Met de functie SG ready kunt u een tijdsspanne vastleggen, waarbinnen de was-en droogcombinatie automatisch start. De start gebeurt met een signaal, bijv. van uw energieleverancier, wanneer het stroomtarief zeer laag is.

Deze functie is actief als de instelling SmartGrid ingeschakeld is.

U kunt een tijdspanne tussen 15 minuten en 24 uur vastleggen. In deze tijdsspanne wacht de was-en droogcombinatie op het signaal van de energieleverancier. Als er in deze tijdsspanne geen signaal wordt verzonden, start de was-en droogcombinatie het programma.

Tijdsspanne instellen

Als u bij de instellingen SmartGrid heeft geactiveerd, dan wordt nadat u de sensortoets \diamond heeft aangeraakt, niet meer Start over, maar SmartSt. over op de display weergegeven. Meer informatie vindt u in het hoofdstuk "Instellingen", paragraaf "SmartGrid".

U doet hetzelfde als bij het instellen van de tijd voor de startvertraging.

- Voer de uren met de sensortoetsen \vee en \wedge in en bevestig uw keuze met de sensortoets OK.

De uren worden opgeslagen en het cijferblok voor de minuten is gemarkeerd.

- Voer de minuten met de sensortoetsen \vee en \wedge in en bevestig uw keuze met de sensortoets OK.
- Raak de sensortoets *Start/Trommel bijvullen* aan om het programma met SG ready te starten.

Op de display verschijnt :



Ommanteling en bedieningspaneel reinigen

⚠ Gevaar voor elektrische schok door netspanning.

Ook als een was-en droogcombinatie is uitgeschakeld, staat er spanning op het toestel.

Haal vóórdat u de was- en droogcombinatie een reinigings- of onderhoudsbeurt geeft de spanning van het toestel.

⚠ Schade door binnendringend water.

Door de druk van een waterstraal kan er water in de was- en droogcombinatie komen en onderdelen beschadigen.

Spoel de was-en droogcombinatie niet met een waterstraal af.

⚠ Schade door reinigingsmiddelen.

Reinigingsmiddelen die oplosmiddelen bevatten, schuurmiddelen, glas- en allesreinigers kunnen de kunststof oppervlakken en andere onderdelen beschadigen.

Gebruik deze reinigingsmiddelen niet.

- Reinig ommanteling en bedieningspaneel met een mild reinigingsmiddel of sopje en droog beide onderdelen daarna met een zachte doek.
- Reinig de trommel met een reinigingsmiddel voor roestvrij staal.

Wasmiddellade reinigen

Wanneer er op lage temperaturen en met vloeibare wasmiddelen wordt gewassen, raakt de wasmiddellade sneller verontreinigd.

- Reinig daarom regelmatig de hele wasmiddellade.

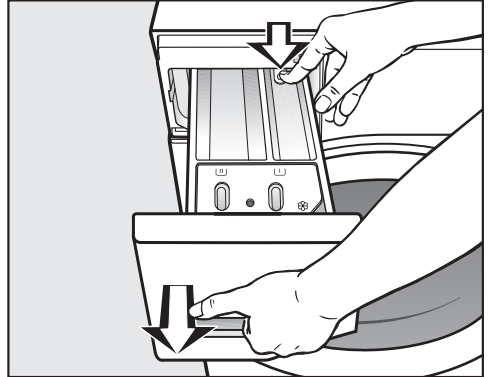

- Trek aan de wasmiddellade totdat u weerstand voelt, druk de ontgrendelingsknop in en haal de lade uit het toestel.
- Reinig de wasmiddellade met warm water.

Reiniging en onderhoud

Zuighevel en kanaal reinigen

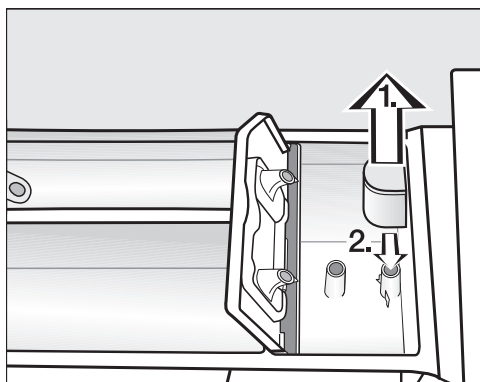

- Trek de zuighevel uit het vakje  en reinig de hevel onder de warme kraan.
- Reinig ook de leiding waarop de zuighevel aangesloten is.
- Plaats de zuighevel weer terug.

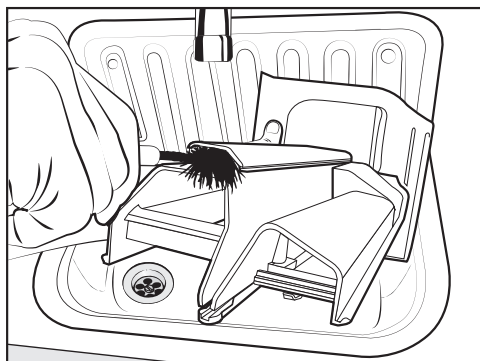

- Reinig het kanaal voor de wasverzachter met warm water en een borstel.

Vloeibaar stijfsel gaat vastplakken. Als u vaker vloeibaar stijfsel hebt gebruikt, maak de zuighevel dan zeer grondig schoon.

Wasmiddelladekast reinigen

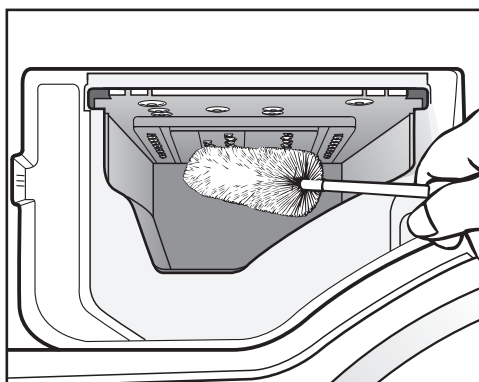

- Reinig ook het gedeelte waar de wasmiddellade zit. Verwijder de wasmiddelresten en kalkaanslag en gebruik daarvoor een flessenborstel.
- Plaats de wasmiddellade weer in het toestel.

Tip: Laat de wasmiddellade op een kiertje openstaan, zodat de lade kan drogen.

Deurglas reinigen

- Reinig af en toe het deurglas aan de binnenkant en de metalen kap, die erop zit, met een mild reinigingsmiddel of sopje.
- Wrijf allebei met een zachte doek droog.

Trommel reinigen

Wanneer er regelmatig op lage temperaturen en/of met een vloeibaar wasmiddel gewassen wordt, bestaat het gevaar dat zich in de was- en droogcombinatie ziektekiemen en geurtjes ontwikkelen. Reinig de was- en droogcombinatie met het programma *Machine reinigen*. Dit moet uiterlijk na de melding *Hygiëne info* op de display gebeuren.

Watertoevoerzeefje reinigen

De was- en droogcombinatie heeft een zeefje ter bescherming van het waterinlaatventiel. Het zeefje dat in de toevoerslang aan het vrije uiteinde zit, moet om de ca. 6 maanden gecontroleerd worden. Bij frequente storingen in het waterleidingnet moet dit vaker gebeuren.

- Draai de kraan dicht.
- Schroef de watertoevoerslang van de kraan.

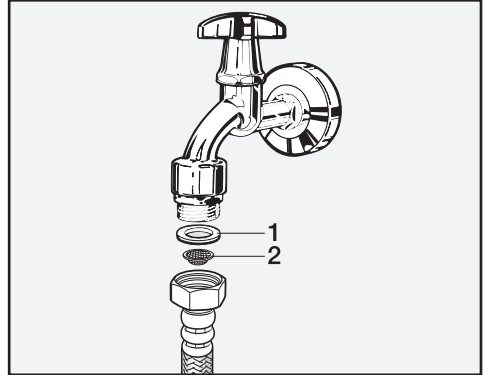

- Trek het rubberen dichtingsringetje **1** uit de groef.
- Houd het vrije uiteinde van de watertoevoerslang omlaag. Het kunststof zeefje **2** valt eruit.
- Reinig het kunststof zeefje.
- Plaats alles in omgekeerde volgorde terug.
- Draai de schroefkoppeling vast op de waterkraan en draai de kraan open. Als er water weglekt, draait u de schroefkoppeling aan.

Het zeefje **moet** nadat het is gereinigd, worden teruggeplaatst.

Nuttige tips



De meeste storingen en defecten die bij het dagelijks gebruik kunnen optreden, kunt u zelf verhelpen. U bespaart daarmee niet alleen tijd, maar ook kosten, omdat u Miele niet hoeft in te schakelen.

Op www.miele.com/service vindt u informatie over hoe u zelf storingen kunt verhelpen.











De volgende tabellen helpen u de oorzaken van een probleem te achterhalen en te verhelpen.

Sommige informatie op de display neemt meerdere regels in beslag en kan door aanraken van de sensortoetsen \vee of \wedge volledig worden gelezen.

Het lukt niet om een programma te starten

Probleem	Oorzaak en oplossing
Het bedieningspaneel blijft donker.	Er staat geen stroom op het toestel. <ul style="list-style-type: none">■ Controleer of de stekker goed in het stopcontact zit.■ Controleer of de zekering in orde is.
	De was- en droogcombinatie is in het kader van de energiebesparing automatisch uitgeschakeld. <ul style="list-style-type: none">■ Schakel de was- en droogcombinatie met de programmakeuzeschakelaar weer in.
Het display vraagt u om de code in te voeren.	De code is geactiveerd. <ul style="list-style-type: none">■ Geef de code in en bevestig. Deactiveer de code als de oproep bij de volgende keer inschakelen niet moet verschijnen.
Op de display staat :  Miele  Deurvergrendel. Storing F34	De deur is niet goed gesloten. De deur kon niet worden vergrendeld. <ul style="list-style-type: none">■ Sluit de deur nogmaals.■ Start het programma opnieuw.■ Verschijnt de foutmelding opnieuw, neem dan contact op met Miele.

Foutmelding na programma-afbreking

Probleem	Oorzaak en oplossing
 Watertoevoer. Zie 	<p>De watertoevoer is niet optimaal of zelfs geblokkeerd.</p> <ul style="list-style-type: none"> ■ Controleer of de kraan ver genoeg opengedraaid is. ■ Controleer of er knikken in de toevoerslang zitten. ■ Controleer of de waterdruk hoog genoeg is. <hr/> <p>Het zeefje in de watertoevoer is verstopt.</p> <ul style="list-style-type: none"> ■ Reinig het zeefje.
 Waterafvoer. Zie 	<p>De waterafvoer is niet optimaal of zelfs geblokkeerd. De afvoerslang ligt te hoog.</p> <ul style="list-style-type: none"> ■ Reinig filters en afvoerpomp. ■ Controleer of de maximale opvoerhoogte van 1 m niet is overschreden.
 Waterproof.  Sluit  . Bel Miele 	<p>Het waterbeveiligingssysteem heeft gereageerd.</p> <ul style="list-style-type: none"> ■ Draai de kraan dicht. ■ Neem contact op met Miele.
 Miele  Storing F	<p>Er is sprake van een defect.</p> <ul style="list-style-type: none"> ■ Maak de was- en droogcombinatie spanningsvrij. Trek de stekker uit het stopcontact of schakel de hoofdschakelaar uit. ■ Wacht minstens 2 minuten voordat u de was- en droogcombinatie weer op het elektriciteitsnet aansluit. ■ Schakel de was- en droogcombinatie weer in. ■ Start het programma opnieuw. ■ Verschijnt de foutmelding opnieuw, neem dan contact op met Miele.

U kunt de foutmelding uitschakelen door de programmakeuzeschakelaar op  te zetten en de was- en droogcombinatie uit te schakelen.

Nuttige tips

Foutmelding na einde programma

Melding	Oorzaak en oplossing
i Contr. filter+insp.	De pompen zijn verontreinigd. <ul style="list-style-type: none">■ Reinig de pompen zoals beschreven in paragraaf : “Deur openen bij verstopte afvoer en/of stroomuitval”.■ U kunt na het reinigen opnieuw een wasprogramma starten.
	De inspuiter boven in de vulring van de deur is door pluizen verstopt. <ul style="list-style-type: none">■ Verwijder de pluizen met de vingers. Gebruik geen scherpe voorwerpen.■ U kunt na het reinigen opnieuw een wasprogramma starten.
	Verschijnt de foutmelding weer, neem dan contact op met Miele. De was- en droogcombinatie kan verder worden gebruikt met beperkte functies.
i Belading control.	Er ligt geen wasgoed in de trommel.
	De hoeveelheid wasgoed is te klein. Het restvocht van het wasgoed kan niet bepaald worden, daardoor is het wasgoed nog vochtig. <ul style="list-style-type: none">■ Droog kleine hoeveelheden wasgoed voortaan in een programma met <i>droogtijd</i>.
	De hoeveelheid wasgoed was te groot voor het gekozen droogprogramma. <ul style="list-style-type: none">■ Houd de maximale belading aan die in de paragraaf “Programma-overzicht” aangegeven wordt.
i Start "Pluizen verwijderen"	Het programma <i>Pluizen uitspoelen</i> is langere tijd niet gebruikt. <ul style="list-style-type: none">■ Start het programma <i>Pluizen uitspoelen</i>, zoals beschreven in het hoofdstuk “Wassen en drogen”, paragraaf “Programma Pluizen uitspoelen”.

De meldingen verschijnen aan het einde van het programma en wanneer de wasdroogautomaat wordt ingeschakeld. Ze moeten met sensortoets OK worden bevestigd.



Foutmelding na einde programma

Melding	Oorzaak en oplossing
<p>i Zet het apparaat waterpas</p>	<p>Aan het einde van het programma kon het wasgoed niet goed worden gladgestreken.</p> <ul style="list-style-type: none"> ■ Controleer of de was- en droogcombinatie waterpas staat zoals beschreven in het hoofdstuk : “Installatie”, paragraaf “Het stellen van de was- en droogcombinatie”. ■ Controleer of de maximale opvoerhoogte van 1,0 m niet is overschreden. <p>Verschijnt de foutmelding weer, neem dan contact op met Miele. De was- en droogcombinatie kan verder worden gebruikt met beperkte functies.</p>
<p>i Hygiëne-info: Kies een programma met een temperatuur van min. 75 °C of "Ma-chine reinigen"</p>	<p>Er is al langere tijd geen wasprogramma met een temperatuur van meer dan 60 °C gedraaid.</p> <ul style="list-style-type: none"> ■ Start het programma <i>Machine reinigen</i> en gebruik daarvoor de Miele machinereiniger of een poedervormig universeel wasmiddel. Zo voorkomt u dat zich in het toestel ziektekiemen en geurtjes ontwikkelen.



De meldingen verschijnen aan het einde van het programma en wanneer de wasdroogautomaat wordt ingeschakeld. Ze moeten met sensortoets OK worden bevestigd.

Nuttige tips

Algemene problemen met de wasdroger

Probleem	Oorzaak en oplossing
De wasdroger staat tijdens het centrifugeren niet stil.	De stelvoeten staan niet gelijk en zijn niet met een contraoer vastgeschroefd. <ul style="list-style-type: none">■ Stel de wasdroger stevig en schroef de stelvoeten met een contraoer vast.
Vreemde pompge-luiden.	Geen storing! Wanneer het water wordt afgepompt zijn dit soort geluiden normaal.
Centrifugeergeluiden tijdens het drogen.	Geen storing! Ook tijdens het drogen wordt er gecentrifugeerd (thermocentrifugeren).
De wasdroger heeft het wasgoed niet normaal gecentrifugeerd en het wasgoed is nog nat.	Bij het eindcentrifugeren heeft de automaat een grote onbalans herkend en het centrifugetoerental automatisch gereduceerd. <ul style="list-style-type: none">■ Vul de trommel altijd met grote en kleine stukken wasgoed om het wasgoed beter in balans te krijgen.
In de wasmiddellade blijft vrij veel wasmiddel achter.	Er zit onvoldoende druk op het water. <ul style="list-style-type: none">■ Reinig de zeven in de watertoevoer.■ Kies de extra optie <i>Extra water</i>.
	Waspoeder in combinatie met onthardingsmiddelen heeft de neiging te gaan plakken. <ul style="list-style-type: none">■ Reinig de wasmiddellade en doseer voortaan eerst het wasmiddel en dan pas het onthardingsmiddel in het juiste vakje.
In het wasverzachterbakje naast de capsule zit water.	De sensortoets  is niet bediend of de lege capsule is na de laatste wasbeurt niet verwijderd. <ul style="list-style-type: none">■ Bedien de sensortoets  bij het eerstvolgende capsulegebruik.■ Verwijder een capsule na gebruik en gooi deze weg.
	Het buisje in de wasmiddellade waar de capsule wordt opgestoken, is verstopt. <ul style="list-style-type: none">■ Reinig het buisje.

Algemene problemen met de wasdroger

Probleem	Oorzaak en oplossing
De wasverzachter wordt niet volledig ingespoeld of er blijft teveel water in vakje  staan.	De zuighevel zit niet goed of is verstopt. <ul style="list-style-type: none"> ■ Reinig de zuighevel. Zie hoofdstuk: “Reiniging en onderhoud”, paragraaf: “Wasmiddellade reinigen”.
Aan het einde van het programma zit er nog vocht in de capsule.	Het buisje in de wasmiddellade, waar de capsule op wordt gestoken, is verstopt. <ul style="list-style-type: none"> ■ Reinig het buisje. <p>Geen storing! Om technische redenen blijft er een kleine rest in de capsule achter.</p>
In de display staat een voor u vreemde taal.	Onder “Instellingen” “Taal  ” is een voor u vreemde taal ingesteld. <ul style="list-style-type: none"> ■ Stel de taal in, die u gewend bent. <p>Het vlaggetje dient hierbij als richtlijn.</p>
De display is donker.	De display wordt automatisch uitgeschakeld om energie te besparen (standby). <ul style="list-style-type: none"> ■ Druk op één van bovenstaande toetsen. Standby wordt beëindigd.
De resttijd in de display kan in de loop van een programma veranderen.	De resttijd wordt constant aan het was- of droogproces aangepast en is dus aan schommelingen onderhevig.

Nuttige tips

Algemene problemen met de wasdroger

Probleem	Oorzaak en oplossing
Tijdens het programma <i>Pluizen wegspoelen</i> komt er schuim uit de wasmiddellade.	<p>Bij de vorige wasbeurt zijn er in de wastrommel resten wasmiddel achtergebleven.</p> <ul style="list-style-type: none">■ Doseer altijd de juiste hoeveelheid wasmiddel.■ Volg de doseeraanwijzingen op de wasmiddelpakking.
Nadat het programma <i>Pluizen uitspoelen</i> is beëindigd, bevindt zich nog schuim in de trommel.	<p>Bij het programma <i>Pluizen uitspoelen</i> worden ook wasmiddelresten uit de buitentrommel gespoeld. Daardoor kan er schuim ontstaan.</p> <ul style="list-style-type: none">■ Gebruik het programma <i>Pluizen uitspoelen</i> regelmatig, zodat zich geen wasmiddelresten in de buitentrommel kunnen afzetten.
Nadat het programma <i>Pluizen uitspoelen</i> is beëindigd, bevinden zich nog pluizen in de trommel.	<p>U hebt het programma <i>Pluizen uitspoelen</i> langere tijd niet gebruikt.</p> <ul style="list-style-type: none">■ Verwijder de pluizen uit de trommel.■ Gebruik het programma <i>Pluizen uitspoelen</i> regelmatig.
De wasdroger ruikt niet goed.	<p>De hygiënische informatie is niet opgevolgd. Er is al langere tijd geen wasprogramma met een temperatuur van boven de 60 °C gedraaid.</p> <ul style="list-style-type: none">■ Start het programma <i>Machine reinigen</i> en gebruik daarvoor de Miele-machinereiniger of een poedervormig universeel wasmiddel. Zo voorkomt u dat zich in het apparaat ziektekiemen en geurtjes ontwikkelen.
	<p>De deur en de wasmiddellade zijn na het wassen gesloten.</p> <ul style="list-style-type: none">■ Laat de deur en de wasmiddellade op een kier staan zodat deze kunnen drogen.

Een tegenvallend wasresultaat

Probleem	Oorzaak en oplossing
<p>Op het gewassen wasgoed zitten witte, wasmiddelachtige bestanddelen.</p>	<p>Het wasmiddel bevat bestanddelen voor de waterontharding (zeolieten), die niet in water oplosbaar zijn. Deze hebben zich vastgezet op het textiel.</p> <ul style="list-style-type: none"> ■ Probeer de resten met een borstel te verwijderen wanneer het wasgoed droog is. ■ Was donker textiel voortaan met een vloeibaar wasmiddel. Deze middelen bevatten geen zeolieten. ■ Was dit textiel met het programma <i>Donker wasgoed</i>.
<p>Het wasgoed wordt met een vloeibaar wasmiddel niet schoon.</p>	<p>In vloeibare wasmiddelen zitten geen bleekmiddelen. Fruit-, koffie- of theeplekken zijn er dan moeilijk uit te krijgen.</p> <ul style="list-style-type: none"> ■ Gebruik het Miele-2-fasen-systeem. Door de gericte dosering van UltraPhase 2 tijdens het wasproces worden vlekken effectief verwijderd. ■ Gebruik poedervormige wasmiddelen met een bleekmiddel.
<p>Op het gewassen wasgoed zijn grijze, elastische bolletjes achtergebleven (vetbolletjes).</p>	<p>Er is te weinig wasmiddel gedoseerd. Het wasgoed is te sterk met vet, bijv. crème of olie vervuild geweest.</p> <ul style="list-style-type: none"> ■ Wanneer wasgoed zo vervuild is moet u óf meer wasmiddel doseren óf een vloeibaar wasmiddel gebruiken. ■ Draai vòòr de volgende wasbeurt het programma <i>Apparaat reinigen</i> met het Miele-machinereinigingsmiddel of een poedervormig universeel wasmiddel.

Nuttige tips

Een tegenvallend droogresultaat

Probleem	Oorzaak en oplossing
Het wasgoed is te vochtig na het drogen. Op de display verschijnt de melding : Belading control.	<p>De belading is te laag. De elektronica kon het restvocht niet correct berekenen.</p> <ul style="list-style-type: none">■ Start het programma opnieuw en kies in plaats van een droogtegraad een <i>droogtijd</i>.■ Droog kleine hoeveelheden wasgoed voortaan in een programma met <i>droogtijd</i>. <p>Tijdens het centrifugeren is een ring van wasgoed in de trommel ontstaan, omdat het wasgoed niet goed verdeeld was.</p> <p>Tijdens het thermocentrifugeren is een ring van wasgoed in de trommel ontstaan, omdat het wasgoed te vochtig of het centrifugetoerental te hoog was.</p> <ul style="list-style-type: none">■ Open de deur en schud het wasgoed los.■ Start het droogprogramma opnieuw met een laag centrifugetoerental of kies in plaats van een droogtegraad een <i>droogtijd</i>.
Het wasgoed voelt na het drogen vochtig aan.	<p>De extra optie <i>Voorstrijken</i> was gekozen.</p> <ul style="list-style-type: none">■ Neem het wasgoed uit de trommel en hang het op een kleeerhanger om verder te laten drogen. <p>Warm wasgoed voelt vochtiger aan.</p> <ul style="list-style-type: none">■ Spreid het wasgoed uit, zodat de warmte eruit kan.
Het wasgoed is na het drogen te vochtig of te droog.	<p>Het gewenste restvocht ligt tussen twee droogtegraden in.</p> <ul style="list-style-type: none">■ Wijzig desgewenst de droogtegraad. Zie hoofdstuk: "Instellingen", paragraaf: "Droogtegraad".
Na het drogen zit er water in de trommel.	<p>De waterafvoer is niet optimaal.</p> <ul style="list-style-type: none">■ Reinig filters en filterhuis zoals wordt beschreven in de paragraaf: "Het openen van de deur bij verstopte afvoer en/of stroomuitval" en controleer de opvoerhoogte.

De deur kan niet open.

Probleem	Oorzaak en oplossing
De deur kan tijdens het programmaverloop niet geopend worden.	<p>Tijdens het programmaverloop is de deur vergrendeld.</p> <ul style="list-style-type: none"> ■ Volg de instructies in het hoofdstuk “Programmaverloop wijzigen”, paragraaf “Trommel bijvullen”.
	<p>Er bevindt zich water in de trommel en de was- en droogcombinatie kan het water niet afpompen.</p> <ul style="list-style-type: none"> ■ Reinig de filters en afvoerpomp, zoals beschreven in het hoofdstuk “Deur openen bij verstopte afvoer en/of stroomuitval”.
	<p>De waterstand in de trommel is te hoog.</p> <ul style="list-style-type: none"> ■ Breek het programma af. De was- en droogcombinatie pompt het aanwezige water weg.
Aan het einde van het programma of nadat het programma afgebroken is, verschijnt op de display de melding : Comfortkoelen	<p>Om veiligheidsredenen kan de deur niet worden geopend bij een temperatuur in de trommel van meer dan 55 °C tijdens het wassen en meer dan 70 °C tijdens het drogen.</p> <ul style="list-style-type: none"> ■ Wacht totdat de temperatuur in de trommel is gedaald en de melding op de display is gedoofd.
Op de display staat : Miele  Deurontgrendel. Storing F35	<p>Het deurslot is geblokkeerd.</p> <ul style="list-style-type: none"> ■ Neem contact op met Miele.

Nuttige tips

Het openen van de deur bij verstopte afvoer en/of stroomuitval

- Schakel de wasdroger uit.

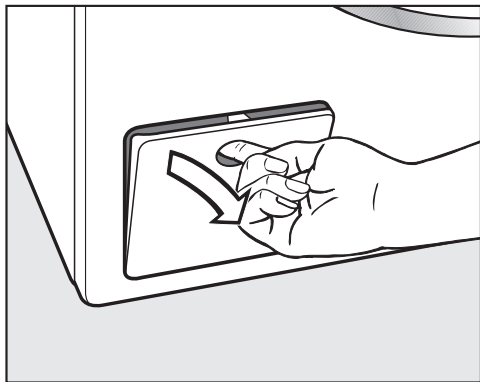

- Open het klepje van de afvoerpomp.

Verstopte afvoer

Als de afvoer verstopt is, kan zich een vrij grote hoeveelheid water in de was- en droogcombinatie bevinden.

 U kunt zich verbranden aan heet sop dat uit het toestel stroomt.

Als u kort daarvoor met hoge temperaturen hebt gewassen, is het sop dat uit de machine loopt heet.

Laat het sop voorzichtig wegstromen.

Water opvangen

Draai de filters er niet helemaal uit.

- Zet een bak of schaal onder het klepje.

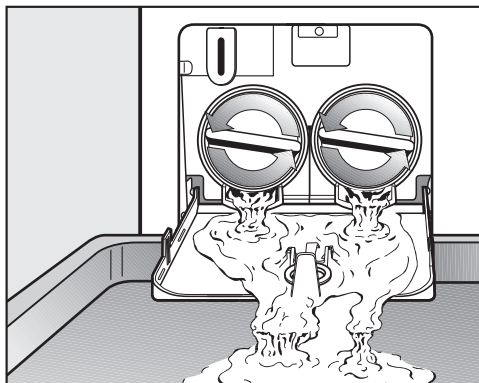

- Draai de filters zover los totdat het water uit het toestel stroomt.
- Draai telkens wanneer de bak of de schaal volraakt, de filters weer dicht en maak de bak of schaal leeg, voordat u verder gaat.

Wanneer er geen water meer uit het toestel loopt :

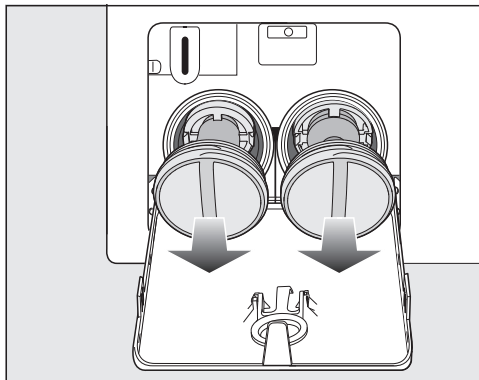

- Draai de filters er helemaal uit.

Filter reinigen

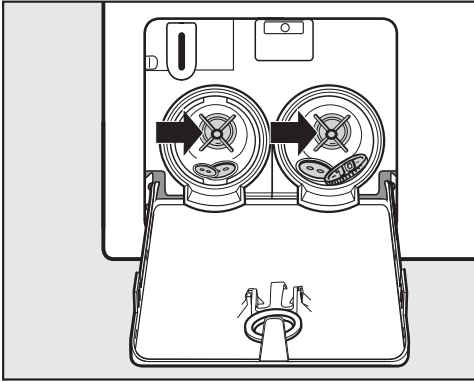

- Reinig de filters grondig.
- Controleer of u de afvoerpompschoepen gemakkelijk kunt ronddraaien, verwijder indien nodig vreemde voorwerpen (knopen, munten e.d.) en reinig het filterhuis.

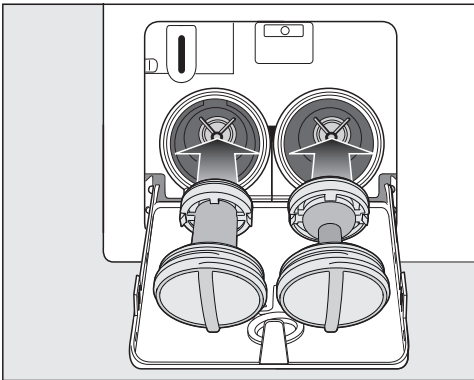

- Plaats de filters terug (rechts en links) en draai ze weer vast.

⚠ Schade door weglekkend water. Als de filters niet worden teruggeplaatst, dan loopt er water uit de was- en droogcombinatie. Plaats de filters terug in het filterhuis en draai ze weer stevig dicht.

Deur openen

⚠ Gevaar voor verwonding door draaiende trommel. Het is zeer gevaarlijk om uw hand in een nog draaiende trommel te steken. Controleer voordat u het wasgoed uit de trommel neemt altijd of de trommel stilstaat.

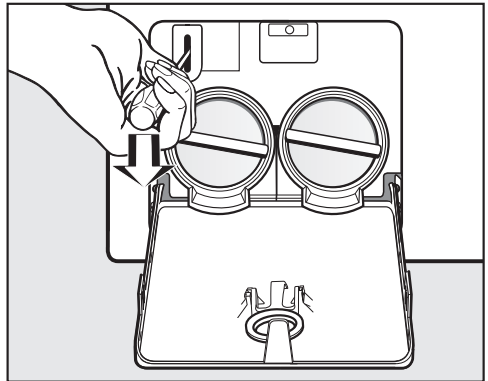

- Ontgrendel de deur met behulp van een schroevendraaier.
- Open de deur.

Klantendienst

Op www.miele.com/service vindt u informatie over hoe u zelf storingen kunt verhelpen en over Miele onderdelen.

Contact bij storingen

Voor storingen die u niet zelf kunt verhelpen, waarschuwt u uw Miele vakhandelaar of de klantendienst van Miele.

De klantendienst van Miele kunt u online boeken op www.miele.com/service.

De contactgegevens van de klantendienst van Miele vindt u achteraan in dit document.

De klantendienst van Miele heeft de typeaanduiding en het fabricagenummer nodig (Fabr./SN/nr.). Beide gegevens vindt u op het typeplaatje.

Het typeplaatje vindt u bij geopende deur boven het kijkglas.

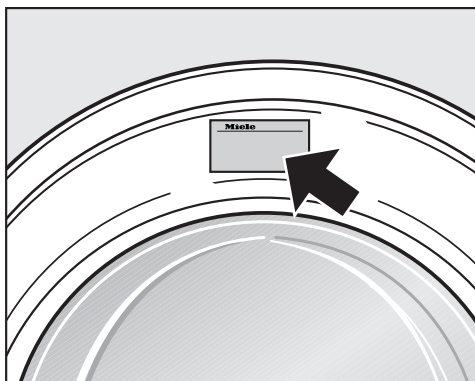

Garantie

De garantietermijn voor dit toestel bedraagt 2 jaar.

Voor meer informatie, zie de bijgevoegde garantievoorwaarden.

Bij te bestellen accessoires

Accessoires voor deze was-droogauto-maat kunt u nabestellen bij de Miele vakhandel of bij Miele.

EPREL-databank

Vanaf 1 maart 2021 kunt u de informatie over energie-etikettering en de eisen inzake ecologisch ontwerp in de Europese productendatabank (EPREL) terugvinden. Via de volgende link <https://eprel.ec.europa.eu/> vindt u de productendatabank. Hier wordt u gevraagd om de typeaanduiding in te voeren.

De typeaanduiding vindt u op het typeplaatje.

Miele Made in xxx

Mod.: **XXXxxx**

M-Nr.: xxxxxxxx Type: XXxx-X

Nr.:/ xxxxxxxxx

Miele Service
www.miele.com/service

Onderhoudssymbolen op het etiket

Wassen	
Het getal in de wastobbe geeft de maximale wastemperatuur aan.	
	Normaal programma
	Mild programma
	Zeer mild programma
	Handwas
	Niet wasbaar

Voorbeelden voor de programmakeuze

Programma	Onderhoudssymbolen
ECO 40-60	
Katoen	
Kreukherstellend	
Fijne was	
Wol	

Drogen	
	Normale temperatuur
	Lagere temperatuur*
	Niet geschikt voor de droogkast

Strijken en mangelen	
	Ca. 200 °C
	Ca. 150 °C
	Ca. 110 °C
	Strijken met stoom kan onherstelbare schade veroorzaken.
	Strijken/mangelen is verboden

Chemisch reinigen	
	Reiniging met chemische oplosmiddelen. De letters verwijzen naar het reinigingsmiddel.
	Reinigen met water
	Chemische reiniging is verboden

Bleken	
	Elk bleekmiddel is toegestaan
	Alleen zuurstofbleekmiddel toegestaan
	Bleken is verboden

Installatie

Voorkant

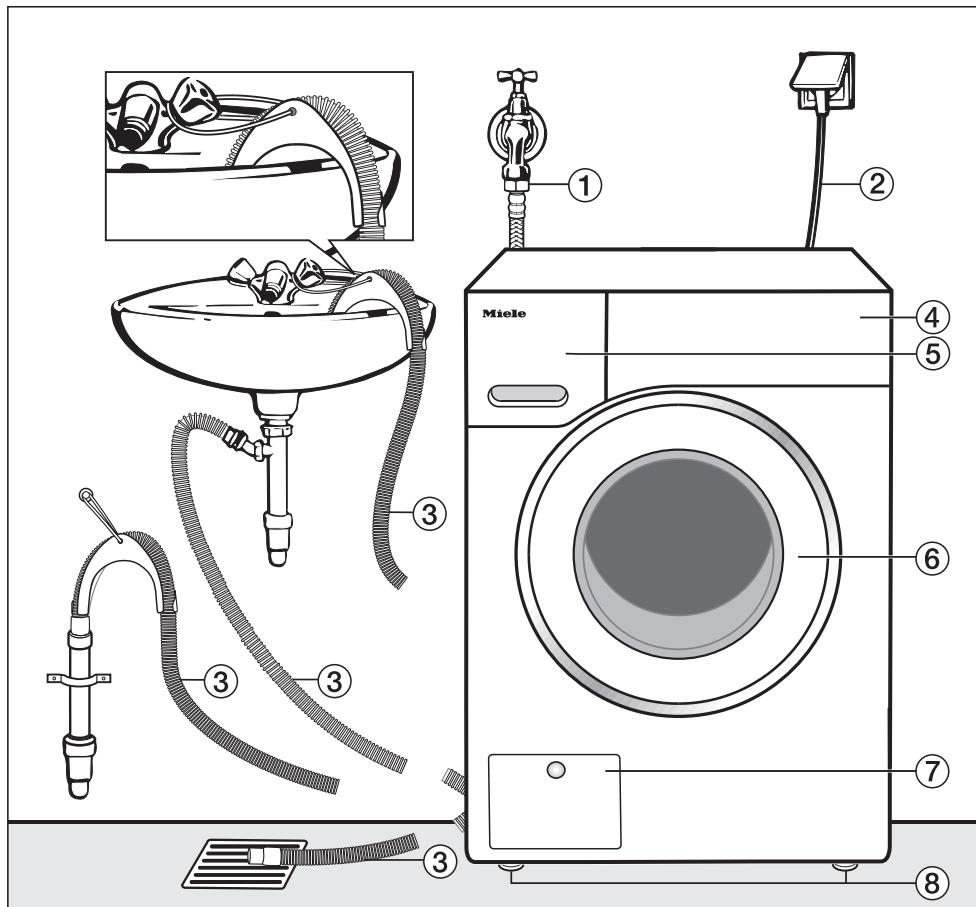

① Watertoevoerslang (waterproof-metaal, slang met metalen omhulsel)

② Elektrische aansluiting

③ Waterafvoerslang met (afneembaar) bochtstuk met verschillende mogelijkheden voor waterafvoer

④ Bedieningspaneel

⑤ Wasmiddellade

⑥ Deur

⑦ Klepje voor filter, afvoerpomp en noodontgrendeling

⑧ 4 stelvoeten

Achteraanzicht

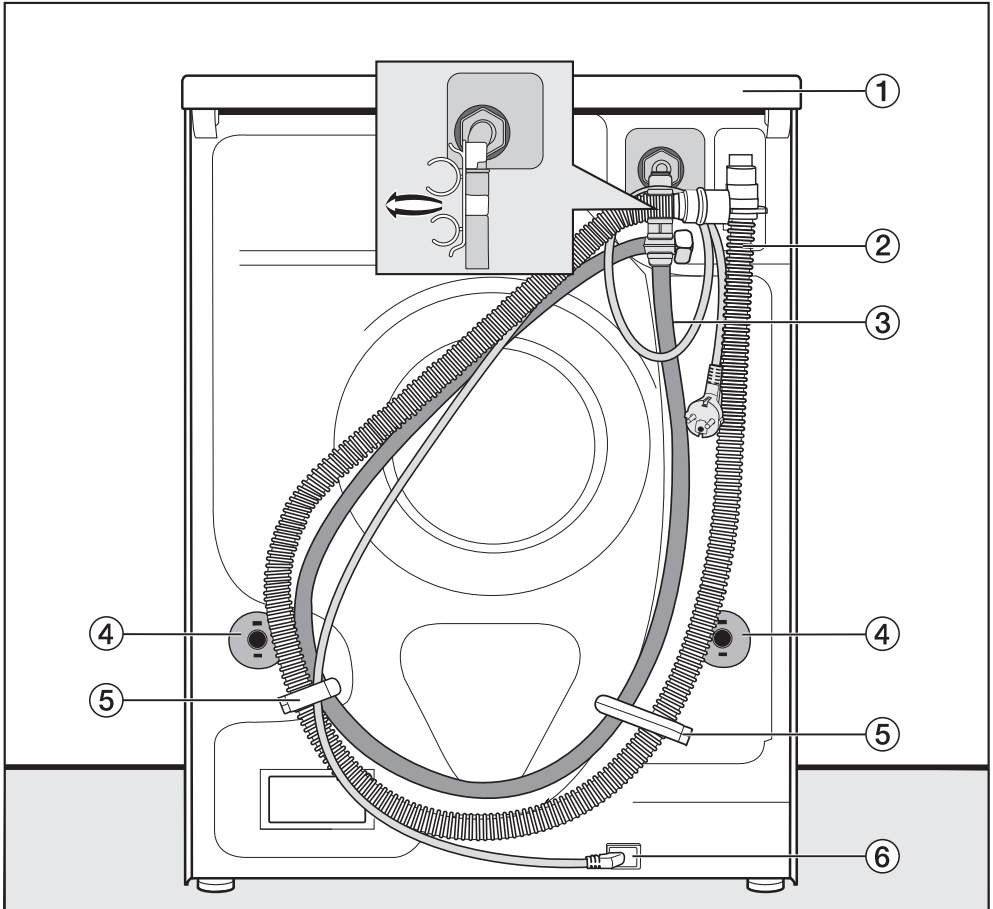

- | | |
|--|---|
| ① Draagpunten onder de dekselrand voor transportdoeleinden | ④ Draaibeveiligingen met transportstangen |
| ② Afvoerslang | ⑤ Transporthouders voor de watertoevoer- en afvoerslangen |
| ③ Watertoevoerslang | ⑥ Elektrische aansluiting |

Installatie

Plaats van opstelling

Een betonnen vloer is de meest geschikte plaats van opstelling. In tegenstelling tot een houten of een “zachte” vloer trilt een betonnen vloer nauwelijks mee als het toestel centrifugeert.

Let op :

- Plaats de was- en droogcombinatie waterpas en stabiel.
- Plaats de was- en droogcombinatie niet op een zachte vloer, omdat het toestel in dat geval tijdens het centrifugeren gaat trillen.

Let op het volgende bij plaatsing op een houten vloer :

- Zet de was- en droogcombinatie op een triplexplaat (minimaal 59 x 52 x 3 cm). De plaat moet op zoveel mogelijk vloerbalken worden vastgeschroefd, niet alleen op de vloerplanken.

Tip: Plaats de was- en droogcombinatie indien mogelijk in een hoek. Daar is de stabiliteit van de vloer het grootst.

! Gevaar voor verwonding doordat de was- en droogcombinatie niet geborgd is.

Als u de was- en droogcombinatie op een sokkel (beton of gemetseld) plaatst, bestaat het gevaar dat het toestel bij het centrifugeren van de sokkel valt.

Borg de was- en droogcombinatie met een bevestigingsbeugel (na te bestellen accessoires).

Was- en droogcombinatie plaatsen

! Gevaar voor verwonding doordat het bovenblad niet vastzit.

De achterste bevestiging van het bovenblad kan door omstandigheden breekbaar worden. Het bovenblad kan afbreken tijdens het dragen.

Controleer of de rand van het bovenblad stevig vastzit voordat u het toestel optilt.

- Draag de was- en droogcombinatie aan de voorste stelvoetjes en de achterste rand van het bovenblad.

Transportbeveiliging uitbouwen

Linker transportstang verwijderen

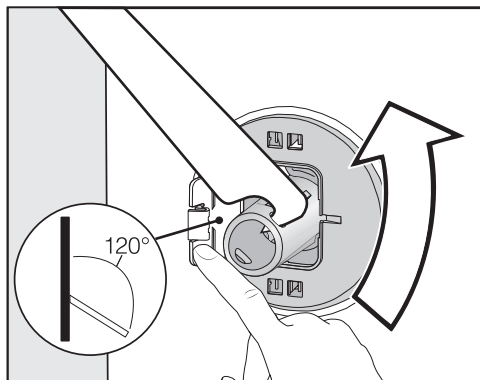

- Druk de klep naar buiten en draai de transportstang met de bijgevoegde steeksleutel 90°.

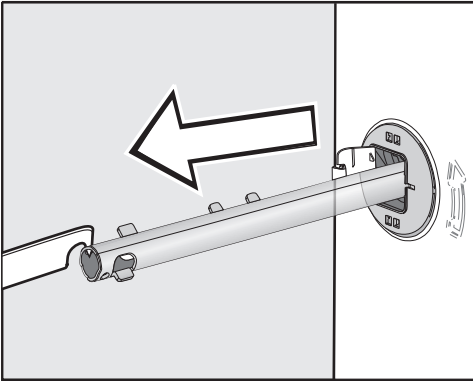

- Trek de transportstang eruit.

Rechter transportstang verwijderen

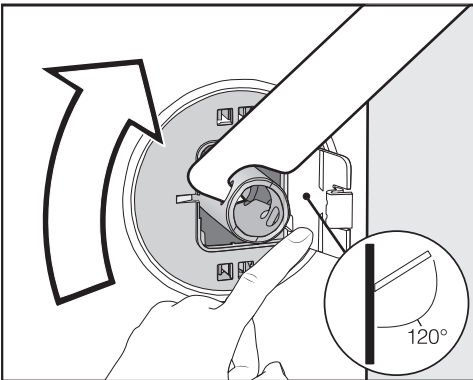

- Druk de klep naar buiten en draai de transportstang met de bijgevoegde steeksleutel 90°.

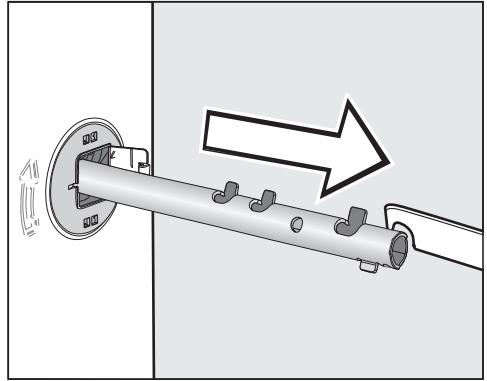

- Trek de transportstang eruit.

Gaten afsluiten

⚠ Gevaar voor verwonding door scherpe kanten.
Als de gaten niet worden afgedekt, kunt u zich verwonden.
Sluit de gaten van de verwijderde transportbeveiliging af.

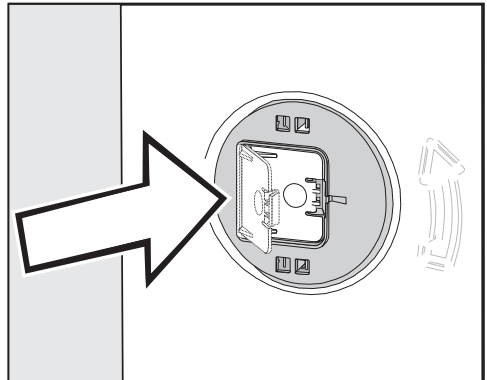

- Druk de kleppen stevig dicht totdat ze vastklikken.

Installatie

Transportbeveiliging monteren

 Schade door verkeerd transport. Wanneer de was- en droogcombinatie zonder transportbeveiliging wordt vervoerd, kan deze beschadigd raken.

Bewaar de transportbeveiliging. Monteer de transportbeveiliging weer voordat u de was- en droogcombinatie vervoert (bijvoorbeeld bij een verhuizing).

Onder een werkblad plaatsen

 Het bovenblad van de was- en droogcombinatie mag niet worden gedemonteerd.

Deze was- en droogcombinatie kan compleet (met bovenblad) onder een werkblad worden geplaatst als het werkblad hoog genoeg is.

Kleppen openen

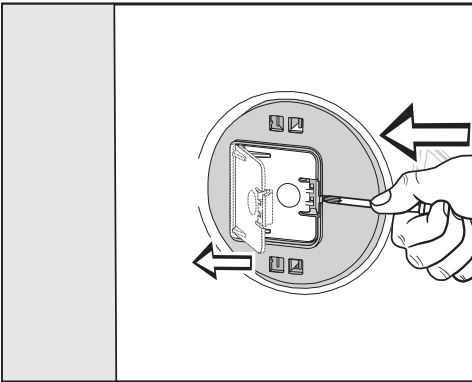

- Druk met een scherp voorwerp, bijvoorbeeld een smalle schroevendraaier, tegen het vergrendelingshaakje.

De klep gaat open.

Transportstangen monteren

- Het monteren gebeurt in omgekeerde volgorde.

Tip: Til de trommel iets op, dan kunt u de transportstangen er makkelijker inschuiven.

Het stellen van de wasdroger

Om optimaal te kunnen functioneren, moet de wasdroger stevig en waterpas staan.

Wanneer een wasdroger verkeerd wordt geplaatst, wordt er meer water en energie verbruikt dan nodig is en kan het toestel gaan schuiven.

Stelvoeten naar buiten draaien en vastzetten

Het stellen van de was- en droogcombinatie gebeurt met behulp van de 4 stelvoeten. Wanneer het toestel wordt geleverd, zijn alle stelvoeten naar binnen gedraaid.

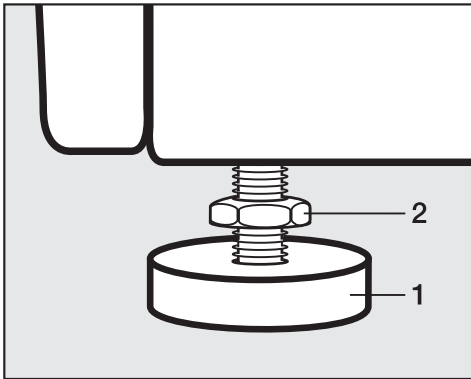

- Draai de contraoer **2** met de bijgevoegde steeksleutel rechtsom los. Draai de contraoer **2** samen met stelvoet **1** naar buiten.



- Controleer met een waterpas of de automaat goed staat.
- Houd de stelvoet **1** met een waterpompvang vast. Draai de contraoer **2** met de steeksleutel weer vast tegen de behuizing.

 Gevaar voor schade door een verkeerd afgestelde was- en droogcombinatie.

Als de stelvoeten niet met een contraoer zijn vastgedraaid, kan de was- en droogcombinatie gaan schuiven.

Draai de 4 contraoeren van de stelvoeten stevig tegen de behuizing. Controleer ook de stelvoeten die bij het afstellen niet naar buiten zijn gedraaid.

Installatie

Het waterbeveiligingssysteem

Het Miele-waterbeveiligingssysteem biedt volledige bescherming tegen waterschade door de wasdroger.

Het systeem bestaat hoofdzakelijk uit de volgende onderdelen:

- de watertoevoerslang
- de elektronica en de lek- en overloopbeveiliging
- de waterafvoerslang

De watertoevoerslang

- Beveiliging tegen barsten van de veiligheidsklep

De watertoevoerslang is bestand tegen een druk van minstens 14.000 kPa.

- Het omhulsel van de watertoevoerslang

De watertoevoerslang heeft een “tweede huid” in de vorm van een metalen omhulsel. Dit beschermt tegen beschadigingen.

De elektronica en de behuizing

- De lekbak

Wegstromend water door lekken in de was- en droogcombinatie wordt in de lekbak opgevangen. Door een vlotterschakelaar worden de watertoevoerkleppen uitgeschakeld. De watertoevoer wordt afgesloten. Water dat zich in de buitentrommel bevindt, wordt afgepompt.

- De overloopbeveiliging

Voorkomen wordt dat de was- en droogcombinatie door een ongecontroleerde watertoevoer gaat lekken. Als het water boven een bepaald niveau stijgt, dan wordt de afvoerpomp ingeschakeld en wordt het water gecontroleerd afgepompt.

De waterafvoerslang

Bescherming tegen leegzuigen. De waterafvoerslang is beveiligd met een ventilatiesysteem. Hiermee wordt voorkomen dat de wasautomaat wordt leeggezogen.

Watertoevoer

 Er is een risico voor de gezondheid en op mogelijke schade doordat verontreinigd water in het toestel loopt.

De kwaliteit van het instromende water moet voldoen aan de vereisten van drinkwater in het land waar de wasmachine wordt gebruikt.

Sluit de wasmachine altijd aan op leidingwater.

De was- en droogcombinatie mag zonder terugslagklep op het waterleidingnet worden aangesloten, omdat de automaat gebouwd is volgens EU-normen.

De wateraansluitdruk moet minimaal 100 kPa bedragen en mag niet hoger zijn dan 1.000 kPa overdruk. Is de druk hoger dan 1.000 kPa, dan moet er een drukreducerendventiel worden ingebouwd.

Voor de aansluiting is een kraan met 3/4"-schroefkoppeling vereist. Ontbreekt deze, dan mag de was- en droogcombinatie alleen door een erkend installateur op de drinkwaterleiding worden aangesloten.

De schroefkoppeling staat onder druk van de waterleiding.

Controleer daarom of de aansluiting lekt. Draai de kraan hiervoor langzaam open. Corrigeer de positie van de dichting en de schroefkoppeling als er water uitloopt.

De was- en droogcombinatie is **niet** geschikt om op warm water te worden aangesloten.

Onderhoud

Wanneer u de slang vervangt, gebruik dan uitsluitend een Miele slang die bestand is tegen een druk van minstens 14.000 kPa.

Het zeefje in de schroefkoppeling aan het vrije uiteinde van de watertoevoerslang dient ter bescherming van de watertoevoerlepel.

Verwijder dit zeefje niet.

Accessoire - verlenging slang

Een slang met metalen omhulsel van 1,5 m lang kan worden nabesteld bij de Miele-vakhandel of bij de Miele-service-dienst.

Installatie

Waterafvoer

Het water wordt door een afvoerpomp met een opvoerhoogte van 1 m afgepompt. Om de waterstroom niet tegen te werken, moet de slang knikvrij worden gelegd. Aan het einde van de slang kan het bochtstuk ingehaakt worden. Indien nodig, kan de slang tot 5 m verlengd worden. Accessoire is verkrijgbaar bij uw Miele-vakhandel of bij technici van Miele.

Voor opvoerhoogten van meer dan 1 m (tot max. 1,8 m) is een vervangende afvoerpomp verkrijgbaar bij de Miele-vakhandel of de Miele-servicedienst. Voor opvoerhoogtes van meer dan 1 m kan de slang tot 2,5 m verlengd worden. Accessoire is verkrijgbaar bij uw Miele-vakhandel of bij technici van Miele.

Mogelijkheden voor waterafvoer

1. De slang kan in een wasbak, wastafel of gootsteen gehangen worden:

Let op:

- Zorg ervoor dat de slang niet weg kan glijden.
- Wanneer het water in een wastafel of wasbak weggepompt wordt, moet het water snel genoeg wegvloeien. Is dat laatste niet het geval, dan bestaat de kans dat het water overstroomt of dat een deel van het weggepompte water naar de wasdroger teruggezogen wordt.

2. De slang kan op een kunststof afvoerbuis met rubberen mof aangesloten worden (een sifon is niet beslist noodzakelijk).

3. De slang kan in een putje in de vloer gehangen worden.

4. De slang kan op een wasbak of wastafel met kunststof nippel aangesloten worden.

Aansluiten op een wastafel

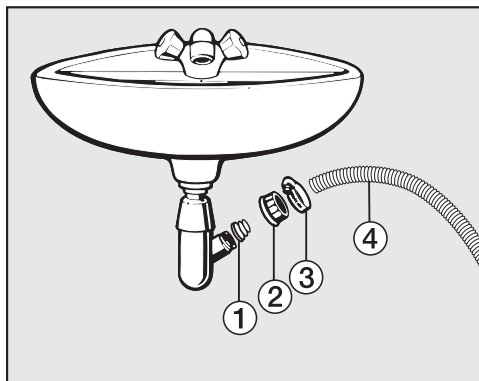

① Adapter

② Schroefkoppeling van de wastafel

③ Slangklem

④ Uiteinde van de slang

- Bevestig de adapter ① met schroefkoppeling ② aan de sifon van de wasbak.
- Plaats het uiteinde van de slang ④ op de adapter ①.
- Draai de slangklem ③ direct achter de schroefkoppeling van de wasbak met een schroevendraaier vast.

Elektrische aansluiting

De was- en droogcombinatie is standaard "stekkerklaar" uitgevoerd, geschikt voor aansluiting op een geaard stopcontact.

Plaats de was- en droogcombinatie zodanig dat het stopcontact goed bereikbaar is. Als het stopcontact niet vrij toegankelijk is, zorg er dan voor dat er voor elke pool een werkschakelaar aanwezig is.

 Brandgevaar door oververhitting. Het gebruik van de was- en droogcombinatie via verdeelstekkers en verlengsnoeren kan tot overbelasting van de kabels leiden. Gebruik om veiligheidsredenen geen verdeelstekkers en verlengsnoeren.

De elektrische installatie moet conform VDE 0100 zijn uitgevoerd.

Om veiligheidsredenen raden we aan een verliesstroomschakelaar (RCD) van het type  te gebruiken in de huisinstallatie waarin u de was- en droogcombinatie installeert.

Een beschadigde aansluitkabel mag alleen door een speciale aansluitkabel van hetzelfde type worden vervangen (verkrijgbaar bij Miele). Om veiligheidsredenen mag de kabel alleen door een gekwalificeerde vakman of door een technicus van Miele worden vervangen.

Op het typeplaatje en in de gebruiksaanwijzing staat informatie over het nominale verbruik en de bijbehorende zekering. Vergelijk deze informatie met de gegevens van de elektrische aansluiting ter plaatse.

Raadpleeg bij twijfel een electricien.

Tijdelijke of permanente werking op een autonoom of niet-netgekoppeld stroomvoorzieningssysteem (zoals stand-alone-netten, back-upsystemen) is mogelijk. Voorwaarde voor het gebruik is dat de energievoorzieningsinstallatie voldoet aan de bepalingen van EN 50160 of een vergelijkbare standaard.

De maatregelen voorzien in de huisinstallatie en dit Miele product moeten ook in hun functie en werking gegarandeerd zijn in geïsoleerd of niet netsynchroom bedrijf of de veiligheidsmaatregelen in de installatie moeten door gelijkwaardige maatregelen vervangen worden. Zoals bijvoorbeeld beschreven in de huidige publicatie van VDE-AR-E 2510-2.

Technische gegevens

Hoogte	850 mm
Breedte	596 mm
Diepte	637 mm
Diepte bij geopende deur	1055 mm
Gewicht	ca. 97 kg
Beladingscapaciteit-wassen	8,0 kg droog wasgoed
Beladingscapaciteit-drogen	5,0 kg droog wasgoed
Aansluitspanning	zie typeplaatje
Aansluitwaarde	zie typeplaatje
Zekering	zie typeplaatje
Verbruiksgegevens	zie hoofdstuk : “Verbruiksgegevens”
Minimale waterdruk	100 kPa (1 bar)
Maximale waterdruk	1.000 kPa (10 bar)
Lengte van de watertoevoerslang	1,55 m
Lengte van de afvoerslang	1,50 m
Lengte van de aansluitkabel	2,00 m
Maximale opvoerhoogte	1,00 m
Maximale afpomplengte	5,00 m
LED's (light emitting diodes)	Klasse 1
Keurmerken	zie typeplaatje
Verbruik in de Uit-stand	0,30
Netwerkgebonden stand-by	0,60
Frequentieband	2,4000 GHz - 2,4835 GHz
Maximaal zendvermogen	< 100 mW

Verklaring van overeenstemming

Hierbij verklaart Miele dat deze wasmachine voldoet aan de Richtlijn 2014/53/EU.

De volledige tekst van de EU-verklaring van overeenstemming is te vinden op een van de volgende internetadressen:

- Producten, download, op www.miele.be/nl
- Service, informatie aanvragen, gebruiksaanwijzingen, op www.miele.be/nl/c/informatie-aanvragen-385.htm door de productnaam of het fabricagenummer in te geven

Verbruiksgegevens

Programma's	Belading kg	Energie kWh	Water liter	Programma- duur uren : min.	Temperatuur ¹ °C	Restvocht %	Toerental Omw/min
Wassen							
ECO 40-60*	8,0	0,80	60	3:39	35	44	1600
	4,0	0,30	52	2:39	28	43	1600
	2,0	0,20	28	2:29	25	46	1600
Katoen	8,0	1,35	57	2:29	54	50	1600
	8,0	0,35	72	2:39	20	50	1600
20 ²							
Kreukherstellend	3,5	0,32	47	1:59	30	30	1200
Express ³	40	0,33	30	0:20	27	60	1200
Wol	30	0,23	35	0:39	-	-	-
QuickPower	40	0,58	40	0:49	-	-	-
Wassen en drogen							
ECO 40-60* Kastdroog	5,0	3,30	85	6:29	30	0	1600
	2,5	1,60	43	3:59	24	0	1600

* Testprogramma voor de naleving van de EU-richtlijn inzake ecologisch design 2019/2023 en energie-etikettering volgens richtlijn nr. 2019/2014

¹ Maximaal bereikte temperatuur in het wasgoed bij de hoofdwas.

² 20 °C: programma voor licht vervuild wasgoed van katoen.

³ Extra optie *Quick* ingeschakeld

Aanwijzing voor klanten

De verbruiksgegevens kunnen van de aangegeven waarden afwijken, naargelang de waterdruk, waterhardheid, temperatuur van het instroemde water, kamertemperatuur, het soort en de hoeveelheid wasgoed, schommelingen in de netspanning en gekozen extra opties.

Met de instellingen kunt u de elektronica van de droogautomaat aan veranderende situaties aanpassen. De instellingen kunt u ieder moment wijzigen.

Instellingen oproepen

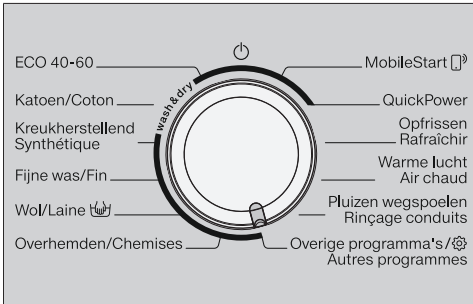

- Draai de programmakeuzeschakelaar op de stand *Overige programma's/* .



- Raak de sensortoetsen ∇ of \blacktriangle aan totdat op de display verschijnt :



- Bevestig met de sensortoets *OK*.



U bevindt zich nu in het submenu *Instellingen*.

Instellingen kiezen

- Loop met de sensortoetsen ∇ of \blacktriangle door de instellingen tot de gewenste instelling op de display is aangegeven.
- Met de sensortoets ∇ loopt u in het keuzemenu naar beneden.
- Met de sensortoets \blacktriangle loopt u in het keuzemenu naar boven.
- Tip de sensortoets *OK* aan, waarna u een variant binnen de instelling kunt kiezen.

Variant instellen

- Door de sensortoets ∇ of \blacktriangle aan te raken, ziet u de verschillende keuzemogelijkheden voor de instelling.

De ingestelde variant is met een vinkje \checkmark aangegeven.

- Activeer de gewenste keuze op de display door de sensortoets *OK* aan te raken.

Instellingenmenu verlaten

- Draai aan de programmakeuzeschakelaar.

Instellingen

Taal

De meldingen op de display kunnen in verschillende talen worden weergegeven.

Het vlaggetje  achter het woord *Taal* dient als leidraad, wanneer u een andere taal wilt instellen.

De gekozen taal wordt ingesteld.

Volume zoemer

De zoemer geeft aan dat het programma beëindigd is. U kunt de geluidsterkte van de zoemer in 7 verschillende standen instellen.

De standen wordt met een balkdiagram aangegeven. Wordt de laagste stand ingesteld, dan is de zoemer uitgeschakeld.

Toetssignaal

Met het activeren van deze instelling kunt u een akoestisch signaal inschakelen. Dat klinkt iedere keer wanneer u op een toets tikt. U kunt de geluidsterkte van het toetssignaal op 7 verschillende standen instellen.

De standen wordt met een balkdiagram aangegeven. Wordt de laagste stand ingesteld, dan is het toetssignaal uitgeschakeld.

Inschakeltoon

U kunt de geluidsterkte van het welkomstsignaal in 7 verschillende stappen instellen.

De standen wordt met een balkdiagram aangegeven. Wordt de laagste stand ingesteld, dan is de inschakeltoon uitgeschakeld.

Code

De pincode voorkomt dat uw was- en droogcombinatie door anderen gebruikt wordt.

Keuze

- Activeren

De code is 125 en kan worden geactiveerd. Wanneer u de pincode heeft geactiveerd, moet u na het inschakelen de code invoeren om de was- en droogcombinatie te kunnen bedienen.

- Deactiveren

Wanneer u de was- en droogcombinatie wilt gebruiken zonder de code in te voeren. Deze melding verschijnt alleen als de pincode is geactiveerd.

- Wijzigen

U kunt een willekeurige code invoeren.

Als u de pincode vergeet, kan alleen een technicus van Miele de was- en droogcombinatie ontgrendelen. Noteer de nieuwe pincode.

Eenheden

De display kan de temperatuur weergeven in °C/Celsius of in °F/Fahrenheit.

In de fabrieksinstelling is °C + *omw/min* ingesteld.

Lichtsterkte

U kunt de lichtsterkte van de display en de sensortoetsen in 7 verschillende standen instellen.

Keuze

- Display
Regelt de lichtsterkte van de display.
- Toetsen aan
Regelt de lichtsterkte van de geactiveerde sensortoetsen.
- Toetsen gedimd
Regelt de lichtsterkte van de sensortoetsen die kunnen worden geactiveerd.

Tip: Let op het grote verschil in lichtsterkte tussen de geactiveerde en gedimde sensortoetsen. Een grotere lichtsterkte maakt de bediening gemakkelijker.

Programma-info

U kunt kiezen welke informatie kort op de display wordt weergegeven nadat het programma gekozen is.

Keuze

- Programmanaam
Op de display verschijnt gedurende enkele seconden de naam van het programma.
- Pr.naam + max. bel. (fabrieksinstelling)
Op de display verschijnen gedurende enkele seconden de naam van het programma en de maximale belasting.
- Uit
Meteen nadat het programma is gekozen, verschijnt de basisdisplay met de temperatuur, het toerental en de programmaduur op de display.

Memory

De was- en droogcombinatie slaat de laatst gekozen instellingen van een programma (temperatuur, toerental en sommige extra opties) op bij de start van het programma.

Als u het programma opnieuw kiest, geeft de was- en droogcombinatie de opgeslagen instellingen aan.

In de fabrieksinstelling is Memory uitgeschakeld.

Instellingen

Extr. voorwast. Kat.

Als u speciale eisen stelt aan de voorwas, kunt u de basistijd van 25 minuten verlengen.

Keuze

- Geen verlenging (fabrieksinstelling)
De voorwastijd bedraagt 25 minuten.
- + 6 min
De voorwastijd bedraagt 31 minuten.
- + 9 min
De voorwastijd bedraagt 34 minuten.
- + 12 min
De voorwastijd bedraagt 37 minuten.

Inweektijd

U kunt de duur van de inweektijd kiezen tussen de 30 minuten en 6 uur.

U kunt de duur in stappen van 30 minuten instellen. Als u de extra optie *Inweken* kiest, wordt de gekozen tijd uitgevoerd.

De fabrieksinstelling is 0 : 30 u.

Behoedz. wassen

Als behoedzaam wassen geactiveerd is, wordt de beweging van de trommel gereduceerd. Licht vervuild textiel kan zo behoedzamer worden gewassen.

Behoedzaam wassen kan worden ingeschakeld voor de programma's *Katoen* en *Kreukherstellend*.

Als behoedzaam wassen geactiveerd is, wordt bij elke wasbeurt in deze programma's met een behoedzaam wasritme gewassen.

In de fabrieksinstelling is het behoedzaam wassen uitgeschakeld.

Temperat.verlaging

Op grotere hoogte heeft water een lager kookpunt. Om te voorkomen dat het water gaat "koken", adviseert Miele om bij een hoogte vanaf 2 000 m de temperatuurverlaging in te schakelen. Er wordt voor gezorgd dat de temperatuur niet boven de 80 °C uitkomt, ook wanneer een hogere temperatuur wordt gekozen.

In de fabrieksinstelling is de temperatuurverlaging uitgeschakeld.

Extra water

U kunt de hoeveelheid water in het wasprogramma verhogen.

Keuze

- Extra water (fabrieksinstelling)
Het waterniveau (meer water) wordt tijdens het wassen en spoelen verhoogd.
- Extra spoelgang
Er vindt een extra spoelgang plaats.
- Extr.wat.+extr.sp.
Het waterniveau wordt tijdens het wassen en spoelen verhoogd en er wordt een extra spoelgang uitgevoerd.

Stand "Extra water"

Wanneer u de extra optie *Extra water* heeft ingeschakeld, kunt u het waterniveau in 4 stappen verhogen.

Keuze

- Normaal (fabrieksinstelling)
- + ◊
- + ◊◊
- + ◊◊◊

Max. spoelniveau

Met deze instelling kunt u het maximale spoelniveau inschakelen.

Het is belangrijk voor mensen met een allergie dat het wasgoed goed wordt gespoeld. Het waterverbruik is dan wel hoger.

In de fabrieksinstelling is de functie uitgeschakeld.

Afkoeling waswater

Er stroomt aan het einde van de hoofdwas extra water in de trommel om het sop af te koelen.

Dit is handig bij het programma Katoen, en wel wanneer er een temperatuur is gekozen van 70 °C en hoger.

Activeer de afkoeling van het waswater :

- als de afvoerslang in een wasbak of gootsteen wordt gehangen om verbrandingsgevaar te voorkomen
- bij gebouwen waarvan de afvoerleidingen niet voldoen aan DIN 1986

In de fabrieksinstelling is de afkoeling van het waswater uitgeschakeld.

Instellingen

Lage waterdruk

Als de waterdruk te laag is, wordt het programma afgebroken met de foutmelding “Watertoevoer”.

Bij een lage waterdruk kan deze instelling worden geactiveerd om een correcte watertoevoer te waarborgen.

In de fabrieksinstelling is Lage waterdruk ingeschakeld.

Miele@home

Verbind de was- en droogcombinatie met uw eigen WiFi-netwerk.

Keuze

- Instellen

Deze melding verschijnt alleen als de was- en droogcombinatie nog niet met een WiFi-netwerk is verbonden.

In het hoofdstuk “Eerste Ingebruiknaam” staat vermeld hoe de instellingen uitgevoerd moeten worden.

- Deactiveren

Deze instelling is alleen zichtbaar als Miele@home is ingeschakeld.

Miele@home blijft ingesteld, de WiFi-functie wordt uitgeschakeld.

- Activeren

Deze instelling is alleen zichtbaar als Miele@home is uitgeschakeld.

De WiFi-functie wordt opnieuw ingeschakeld.

- Verbindingsstatus

Deze instelling is alleen zichtbaar als Miele@home is ingeschakeld.

De kwaliteit van de WiFi-ontvangst, de naam van het netwerk en het IP-adres worden weergegeven.

- Opnieuw instellen

Deze instelling is alleen zichtbaar als Miele@home is geïnstalleerd.

Herstelt de WiFi-verbinding (netwerk) om deze onmiddellijk opnieuw in te stellen.

- Resetten

Deze instelling is alleen zichtbaar als Miele@home is geïnstalleerd.

De WiFi-functie wordt uitgeschakeld en de verbinding met het WiFi-netwerk wordt gereset naar de fabrieksinstellingen.

Reset de netwerkconfiguratie wanneer u de was- en droogcombinatie afvoert, verkoopt of een gebruikte was- en droogcombinatie gaat gebruiken. Alleen dan bent u er zeker van dat u alle persoonlijke gegevens heeft verwijderd en dat de vorige eigenaar geen toegang meer heeft tot de was- en droogcombinatie.

Om Miele@home opnieuw te kunnen gebruiken, moet er een nieuwe verbinding tot stand worden gebracht.

Afstandsbediening

De instelling Afstandsbediening is enkel zichtbaar als de instelling Miele@home is gemaakt en geactiveerd.

Als u de Miele-app op uw mobiele eindapparaat geïnstalleerd heeft, kunt u de status van uw was- en droogcombinatie vanaf elke locatie oproepen en uw was- en droogcombinatie op afstand starten.

Met het programma *MobileStart* kunt u de was- en droogcombinatie bovendien op afstand bedienen.

U kunt de instelling Afstandsbediening uitschakelen als u de was- en droogcombinatie niet met uw mobiele eindapparaat wilt bedienen.

Een programma kan dan via de app worden beëindigd wanneer de Afstandsbediening niet is ingeschakeld.

Stel via de toets “Startvertraging” een tijdsbestek in waarbinnen u de was- en droogcombinatie wilt starten en start de startvertraging (zie het hoofdstuk “Startvertraging/SG ready”).

De was- en droogcombinatie kan binnen het opgegeven tijdsbestek worden gestart door een signaal dat u stuurt. Als u op de uiterste starttijd nog geen signaal heeft verstuurd, start de was- en droogcombinatie automatisch.

In de fabrieksinstelling is de afstandsbediening uitgeschakeld.

SmartGrid

De instelling SmartGrid is enkel zichtbaar als de instelling Miele@home is gemaakt en geactiveerd.

Met deze functie kunt u de was- en droogcombinatie automatisch laten starten, als het stroomtarief van uw energiebedrijf zeer laag is.

Als u SmartGrid hebt geactiveerd, verandert de functie van de toets *Startvertraging*.

Met de toets “Startvertraging” stelt u SG ready in (zie het hoofdstuk “Startvertraging/SG ready”).

De was- en droogcombinatie wordt dan binnen de door u aangegeven tijd gestart door een signaal van uw energieleverancier.

Als uw energieleverancier op de uiterste starttijd nog geen signaal heeft verstuurd, start de was- en droogcombinatie automatisch.

In de fabrieksinstelling is de functie SmartGrid uitgeschakeld.

Instellingen

RemoteUpdate

De menuoptie RemoteUpdate wordt alleen weergegeven en kan alleen worden gekozen als is voldaan aan de voorwaarden voor het gebruik van Miele@home (zie het hoofdstuk “Eerste ingebruikname”, paragraaf “Miele@home”).

Via de RemoteUpdate kunt u de software van uw was- en droogcombinatie updaten. Als er een update voor de was- en droogcombinatie beschikbaar is, wordt deze automatisch door de was- en droogcombinatie gedownload. De installatie van de update vindt echter niet automatisch plaats. U moet ze handmatig starten.

Als u een update niet installeert, kunt u de was- en droogcombinatie gewoon gebruiken. Miele beveelt echter aan om updates te installeren.

Inschakelen/uitschakelen

RemoteUpdate is standaard ingeschakeld. Een beschikbare update wordt automatisch gedownload en moet handmatig door u worden gestart.

Schakel RemoteUpdate uit als u niet wilt dat updates automatisch worden gedownload.

Verloop van de RemoteUpdates

Informatie over de inhoud en omvang van een update is beschikbaar in de Miele-app.

Als er een update beschikbaar is, wordt op de display van de was- en droogcombinatie een melding weergegeven.

U kunt de update meteen installeren of de installatie uitstellen. U wordt gevraagd dit te doen als u de was- en droogcombinatie opnieuw inschakelt.

Als u de update niet wilt installeren, schakelt u de RemoteUpdate uit.

De update kan enkele minuten duren.

Let op het volgende :

- zolang u geen melding krijgt, is er geen update beschikbaar.
- De installatie van een update kan niet ongedaan worden gemaakt.
- Schakel de was- en droogcombinatie tijdens de installatie van een update niet uit. De update wordt dan afgebroken en wordt niet geïnstalleerd.
- Sommige software-updates kunnen alleen door Miele technici worden uitgevoerd.

Anti-kleeffunctie

Het toerental bij het eindcentrifugeren kan worden verlaagd, zodat het wasgoed minder snel in een ring tegen de trommel aan gaat plakken.

De instelling Anti-kleeffunctie heeft alleen effect bij achter elkaar wassen en drogen.

Keuze

- Uit (fabrieksinstelling)
- 1200 omw/min
- 1100 omw/min
- 1000 omw/min
- 900 omw/min

Keuze droogparam.

U kunt kiezen welke informatie na selectie van Drogen en Wassen en drogen kort in de display verschijnt.

Keuze

- Uit

Meteen nadat het programma gekozen is, verschijnt het basisscherm met de temperatuur, het toerental en de programmaduur in de display.

- altijd (fabrieksinstelling)

De display toont enkele seconden de ingestelde droogparameters als Drogen of Wassen en drogen geselecteerd is.

- alleen drogen

De display toont enkele seconden de ingestelde droogparameters als Drogen geselecteerd is.

Instellingen

Droogtegraad

U kunt de droogtegraden van de programma's *Katoen*, *Kreukherstellend* en *Automatic* + indien nodig aanpassen.

De droogtegraad wordt met een balkdiagram aangegeven :

- weinig balkjes = vochtiger
- meer balkjes = droger

Verlenging afkoelfase

U kunt de afkoelfase voor het einde van het programma verlengen. Het wasgoed wordt dan sterker afgekoeld. De verlenging wordt alleen uitgevoerd als er een droogtegraad is gekozen. Bij droogprogramma's waarbij een tijd is ingevoerd, is de verlenging van de afkoelfase niet actief.

U kunt een extra afkoelfase kiezen van 0 min (fabrieksinstelling) tot 18 min.

Auteursrechten en licenties voor de communicatiemodule

Voor de bediening en besturing van de communicatiemodule gebruikt Miele eigen software of software van derden waarvoor geen open-source-licentievoorwaarde geldt. Op deze software/softwarecomponenten is auteursrecht van toepassing. De auteursrechten van Miele en van derden dienen in acht te worden genomen.

Deze communicatiemodule bevat ook softwarecomponenten die onder open-source-licentievoorwaarden worden gedistribueerd. U kunt de ontvangen open-source-componenten en de bijbehorende verwijzingen naar auteursrechten, kopieën van de betreffende toepasselijke licentievoorwaarden en eventueel overige informatie lokaal per IP via een webbrowser (*https://<ip adresse>/Licenses*) oproepen. De aansprakelijkheids- en garantiebepalingen van de open-source-licentievoorwaarden zoals daarin vermeld, zijn alleen van toepassing op de betreffende rechthebbenden.

Voor deze wasmachine ontvangt u wasmiddelen, textielonderhoudsmiddelen, additieven en onderhoudsmiddelen voor het apparaat. Al deze producten zijn op Miele wasmachines afgestemd.

Deze en vele andere producten kunt u via www.shop.miele.com, via Miele of bij uw Miele vakhandelaar bestellen.

Wasmiddel

UltraWhite (poederwasmiddel)

- beste resultaten op 20/30/40/60/95 °C
- stralend wit dankzij de krachtige formule met actieve zuurstof
- perfecte vlekverwijdering, ook bij lage temperaturen

UltraColor (vloeibaar wasmiddel)

- beste wasresultaten op 20/30/40/60 °C
- met kleurbeschermingsformule voor heldere kleuren
- perfecte vlekverwijdering, ook bij lage temperaturen

UltraColor Sensitive (vloeibaar wasmiddel)

- voor bont wasgoed, bijzonder huidvriendelijk
- zonder geur- en kleurstoffen
- zeer milieuvriendelijk, bevestigd door Nordic Swan

WoolCare-fijnwasmiddel (vloeibaar wasmiddel)

- voor wol, zijde en fijn wasgoed
- speciale formule van tarweproteïne met kleurbeschermingsformule
- beste wasresultaten op 20/30/40/60 °C

Was- en onderhoudsmiddelen

Speciale wasmiddelen

Deze speciale wasmiddelen zijn verkrijgbaar als cap waarmee u gemakkelijk per wasbeurt kunt doseren.

Caps Sport

- voor synthetisch textiel
- neutraliseert geurtjes dankzij ingebouwd absorberend materiaal
- voorkomt dat kleding zich elektrostatisch oplaadt
- behoudt de vorm en ademende eigenschappen van synthetisch textiel

Caps DownCare

- voor donstextiel
- behoudt de elasticiteit en ademende eigenschappen van het dons
- efficiënte reiniging en duurzame verzorging door lanoline
- voorkomt klontering van dons

Caps WoolCare

- fijnwasmiddel voor wol en fijne was
- speciale reinigingsformule op basis van tarweproteïne
- technologie om vezels te beschermen en pluizen te voorkomen
- kleurbeschermingsformule voor een zachte reiniging

Caps Outdoor

- speciaal wasmiddel voor hoogwaardige functionele kleding
- beschermt de membraanfuncties van hoogwaardige outdoor kleding

- behoudt de vorm en ademende eigenschappen van synthetisch textiel
- neutraliseert geurtjes dankzij ingebouwd absorberend materiaal

Caps UltraDark

- speciaal wasmiddel voor donkere en zwarte kleding
- kleurbeschermingsformule voor een zachte reiniging
- anti-pilling effect: beschermt uw kleding tegen vergrijzing
- behoudt permanent kleurintensiteit en helderheid

Caps CottonRepair

- speciaal wasmiddel voor katoen
- laat textiel er nieuw uitzien na slechts één wasbeurt
- speciaal Miele-recept met Novozymes-technologie
- anti-pilling effect en verbeterde kleurintensiteit en helderheid
- maximaal 1–2 x per jaar per kledingstuk gebruiken

Caps SilkCare

- fijnwasmiddel voor zijde en fijne was
- speciale reinigingsformule van zijdeproteïnes
- houdt zijde zacht
- beschermt de zijdevezels

Textielonderhoudsmiddelen

Deze textielonderhoudsmiddelen zijn verkrijgbaar als cap waarmee u gemakkelijk per wasbeurt kunt doseren.

Cap-wasverzachter

- wasverzachter voor een frisse geur
- schoon tot diep in de vezels
- voor zacht wasgoed
- voorkomt dat kleding zich elektrostatisch oplaadt

Cap Impraprotect

- impregneermiddel voor sport- en regenkleding
- effectieve impregnering tegen vocht, wind en vuil
- behoudt de ademende eigenschappen van textiel

Additief

Het additief is verkrijgbaar als cap waarmee u gemakkelijk per wasbeurt kunt doseren.

Cap Booster

- vlekkenverwijderaar
- enzymtechnologie tegen hardnekkige vlekken
- geschikt voor wit en bont wasgoed
- voor perfecte wasresultaten, ook bij lage temperaturen

Reinigings- en onderhoudsmiddelen voor het toestel

Ontkalkingsmiddel

- verwijdert sterke kalkaanslag
- mild en zacht door natuurlijk citroenzuur
- ontziet de verwarmingselementen, trommels en andere componenten

IntenseClean

- voor hygiënisch schone wasmachines
- verwijdert vetten, bacteriën en geurtjes die hierdoor ontstaan
- grondige basisreiniging

Wateronthardingstabs

- minder wasmiddel nodig bij hard water
- minder resten wasmiddel in het wasgoed
- minder wasmiddel geeft minder chemische stoffen in het afvalwater

nv Miele België
Z.5 Mollem 480
1730 Mollem (Asse)

Herstellingen aan huis en andere inlichtingen: 02/451.16.16

E-mail: info@miele.be

Internet: www.miele.be

**Maak een afspraak in het Miele Experience Center
in Brussel, Mollem, Antwerpen of Hasselt**

Duitsland

Miele & Cie. KG

Carl-Miele-Straße 29

33332 Gütersloh

WTI 370 WPM

nl-BE

M.-Nr. 12 171 740 / 01