

Panasonic[®]

HANDLEIDING

TV-48Z80AEZ

TV-55Z80AEZ

TV-65Z80AEZ

**OLED-tv / Televisor OLED / OLED televizor /
Telewizor OLED / OLED TV / Τηλεόραση OLED /
OLED телевизор / OLED televízor**

Inhoudsopgave

Veiligheidsinformatie.....	2
Handhaving	4
Inleiding	6
Accessoires inbegrepen	6
OLED TV bewerkingen.....	6
Antenne aansluitingen.....	8
Andere verbindingen	9
Schakelt de TV Aan/Uit.....	10
TV-bediening	10
Afstandsbediening.....	12
Initiële configuratiewizard.....	13
Hoofdscherm	14
Live TV	15
TV-instellingen aanpassen	15
Zenderlijst.....	30
Zendergids.....	31
Een verbinding maken met het internet.....	31
Specificaties	34
Bericht	35
Licenties	35
Conformiteitsverklaring (DoC).....	36

Veiligheidsinformatie

	OPGELET RISICO OP ELEKTRISCHE SCHOKKEN NIET OPENEN	
OPGELET: OM HET RISICO OP ELEKTRISCHE SCHOKKEN TE BEPERKEN, MAG U HET DEKSEL NIET VERWIJDEREN (OF HET ACHTERPANEEL). HET TOESTEL BEVAT GEEN ONDERDELEN DIE DOOR DE GEBRUIKER MOETEN WORDEN ONDERHOUDEN. LAAT ONDERHOUD EN REPARATIES OVER AAN BEVOEGD ONDERHOUDSPERSONEEL.		

In extreme weersomstandigheden (storm, bliksem) en tijdens lange periodes van inactiviteit (vertrek op vakantie) moet u de tv loskoppelen van het netwerk.

De stekker dient om het tv-toestel los te koppelen van het elektriciteitsnet en moet daarom gemakkelijk te bedienen zijn. Als het televisietoestel niet elektrisch wordt losgekoppeld van het elektrisch net zal het apparaat stroom verbruiken voor alle situaties, zelfs als de televisie in stand-by staat of uitgeschakeld is.

Opmerking: Volg de instructies op het scherm om de verwante functie te bewerken.

BELANGRIJK – Lees deze instructies volledig voor u de televisie installeert en in gebruik neemt

WAARSCHUWING: Dit apparaat is bestemd voor gebruik door personen (inclusief kinderen) die in staat / ervaren zijn met de werking van een dergelijk apparaat, zonder toezicht, tenzij zij onder toezicht staan van of instructies hebben ontvangen met betrekking tot het gebruik van het apparaat door een persoon die instaat voor hun veiligheid.

- Gebruik dit televisietoestel op een hoogte van minder dan 5000 meter boven de zeespiegel, in droge locaties en in regio's met een gematigd of tropisch klimaat.
- Het televisietoestel is bedoeld voor huishoudelijk en soortgelijk gebruik binnenshuis, maar kan ook op openbare plaatsen worden gebruikt.
- Voor ventilatiedoeleinden moet u minimum 5cm vrije ruimte laten rond de televisie.
- De ventilatie mag niet worden belemmerd door de ventilatieopeningen te bedekken of te blokkeren met items zoals een krant, tafelkleedjes, gordijnen, etc.
- De stekker van het netsnoer moet gemakkelijk bereikbaar zijn. Plaats het toestel, een meubelstuk of andere objecten niet op het netsnoer. Een beschadigd snoer/stekker kan brand veroorzaken of een elektrische schok veroorzaken. Neem het netsnoer beet bij de stekker en verwijder de stekker niet uit het stopcontact door aan het snoer te trekken.



Raak het netsnoer/de stekker nooit aan met natte handen want dit kan kortsluitingen of elektrische schokken veroorzaken. Leg geen knopen in het snoer of bind het niet samen met andere snoeren. Indien beschadigd, moet u hem vervangen. Dit mag uitsluitend worden uitgevoerd door gekwalificeerd personeel.

- Stel de televisie niet bloot aan spatten of druppels en plaats geen voorwerpen die gevuld zijn met een vloeistof zoals vazen, kopjes, etc. op of boven de televisie (bijv. op een rek boven het toestel).
- Stel de televisie niet bloot aan direct zonlicht of plaats geen open vlammen zoals brandende kaarsen op of in de buurt van de televisie.
- Plaats geen warmtebronnen zoals een elektrische verwarming, radiator, etc. in de buurt van het televisietoestel.
- Plaats de televisie niet op de vloer of op hellende oppervlakken.
- Om verstikkingsgevaar te voorkomen, moet u plastic zakken uit de buurt van baby's, kinderen en huisdieren houden.
- Bevestig de stand zorgvuldig op de televisie. Als de stand voorzien is van schroeven, moet u deze stevig aandraaien om te vermijden dat de televisie zou kantelen. U mag de schroeven niet te hard aandraaien en u moet de rubberen afdichtingen correct aanbrengen.
- Plaats de TV niet waar hij wordt blootgesteld aan direct zonlicht of andere sterke lichtbronnen want dit kan resulteren in defecten aan het scherm.
- Verwijder de beschermende folie van het scherm voor u de TV in gebruik neemt.
- U mag de batterijen niet weggooien in het vuur of met gevaarlijk en brandbaar materiaal.

WAARSCHUWING

- Batterijen mogen niet blootgesteld worden aan warmtebronnen zoals zonlicht, vuur of andere.
- Overdadig geluid van hoofdtelefoons kan gehoorschade veroorzaken.

BOVEN ALLES - NOOIT iemand, zeker geen kinderen, toelaten iets in te brengen de gaten, sleuven of andere openingen van de behuizing.

 Opgelet	Risico op ernstige letsels of fatale gevolgen
 Risico op elektrische schokken	Risico op gevaarlijke spanningen
 Handhaving	Belangrijk onderhoudscomponent

Markeringen op het product

De volgende symbolen worden gebruikt op het product als markeerpunt voor restricties en voorzorgsmaatregelen en veiligheidsinstructies. Elke verklaring wordt beschouwd waar het product enkel relevante markeringen draagt. Merk op dat dergelijke informatie belangrijk is om veiligheidsredenen.



Klasse II apparaat: Dit apparaat is zodanig ontworpen dat het geen veilige aansluiting vereist op een elektrische aarding.



Spanningvoerende terminal: De gemarkeerde terminal(s) is/zijn spanningvoerend onder normale operationele voorwaarden.



Opgelet, zie de operationele instructies: De gemarkeerde zone(s) bevat(ten) door de gebruiker vervangbare knoop/celbatterijen.



KLASSE 1 LASER PRODUCT: Dit product bevat Klasse 1 laserbron die veilig is onder redelijk voorziensbare operationele voorwaarden.

WAARSCHUWING

- U mag de batterij niet inslikken want dit houdt een risico in op chemische brandwonden
- Dit product of de accessoires die worden geleverd met het product kunnen een knoop/celbatterij bevatten. Als deze knoop/celbatterij wordt ingeslikt, kan dit al na 2 uur ernstige interne brandwonden veroorzaken en fataal aflopen.
- Bewaar nieuwe en oude batterijen uit de buurt van kinderen.
- Als het batterijcompartiment niet veilig afsluit, mag u het product niet blijven gebruiken en moet u het uit de buurt van kinderen bewaren.
- Als u denkt dat batterijen mogelijk werden ingeslikt of in een lichaamsdeel werd gestoken, moet u onmiddellijk medische zorg inroepen.

Een televisie kan vallen en ernstig lichamelijk letsel of overlijden veroorzaken. Talrijke letsels, in het bijzonder bij kinderen, kunnen worden vermeden door eenvoudige voorzorgsmaatregelen te nemen, zoals:

- Gebruik ALTIJD kasten of statieven of bevestigingsmethoden die door de fabrikant van de televisieserie worden aanbevolen.
- Gebruik ALTIJD meubels die de TV-set veilig kunnen ondersteunen.
- Zorg er ALTIJD voor dat de televisie zich niet aan de rand van de ondersteunende meubelen overhangt.

- Leer kinderen ALTIJD over de gevaren van klimmen op meubels om de televisie of de bediening ervan te bereiken.
- Leid ALTIJD snoeren en kabels die op uw televisie zijn aangesloten, zodat ze niet kunnen worden omgedraaid, getrokken of gepakt.
- Zet NOOIT een televisie op een instabiele locatie.
- Plaats de televisie NOOIT op hoog meubilair (bijvoorbeeld kasten of boekenkasten) zonder dat zowel het meubel als de televisie op een geschikte drager is verankerd.
- Plaats de televisie NOOIT op een doek of ander materiaal dat zich tussen de televisie set en de ondersteunende meubelen bevindt.
- Plaats NOOIT items die kinderen kunnen verleden om te klimmen, zoals speelgoed en afstandsbedieningen, op de top van de televisie of meubels waarop de televisie is geplaatst.
- Het apparaat is enkel geschikt voor een montage op een hoogte van ≤ 2 m.

Als de bestaande televisiereeks zal worden gehandhaafd en verplaatst, moeten dezelfde overwegingen als hierboven worden toegepast.

Toestellen die aangesloten zijn via de HOOFDVERBINDING of via andere toestellen met een aardingverbinding met de aarding van de gebouwinstallatie – en met een monitor distributiesysteem dat coaxiale kabel gebruikt, kunnen in sommige omstandigheden brandgevaar veroorzaken. De verbinding met een monitor distributiesysteem moet daarom worden voorzien via een toestel met elektrische isolatie onder een bepaald frequentiebereik (galvanische isolator)

MUURBEVESTIGING WAARSCHUWINGEN

- Lees de instructies voor u uw televisie op de muur bevestigt.
 - De muurbevestigingskit is optioneel. Hij is verkrijgbaar bij uw lokale verdeler, indien niet geleverd met uw televisie.
 - U mag de televisie niet monteren aan het plafond of aan een hellende muur.
 - Gebruik de specifieke muurbevestigingsschroeven en overige accessoires.
 - Draai de muurbevestigingsschroeven stevig aan om te voorkomen dat de televisie zou vallen. U mag de Schroeven niet te hard aandraaien.
-
- Het gebruik van ophangbeugels, of het zelf installeren van een ophangbeugel aan de muur houden het risico in van persoonlijke letsels en schade aan het product. Om de prestatie en de veiligheid van

het product te handhaven, moet u er absoluut zeker van zijn uw verdeler of een gecertificeerde onderaannemer te vragen de ophangbeugels te bevestigen. Elke schade veroorzaakt door de installatie zonder een gekwalificeerde installateur resulteert in de nietigverklaring van uw garantie.

- Lees de instructies van de optionele accessoires zorgvuldig en u moet er zeker van zijn de nodige maatregelen te nemen om te voorkomen dat de televisie kan vallen.
- Hanteer de televisie voorzichtig tijdens de installatie aangezien een impact of andere krachten op de televisie schade kan veroorzaken aan het toestel.
- Ga zorgvuldig te werk wanneer u de ophangbeugels aan de muur bevestigt. Zorg er altijd voor dat er geen elektrische kabels of leidingen in de muur aanwezig zijn voor u de beugel ophangt.
- Om te voorkomen dat de televisie zou vallen en iemand zou kunnen kwetsen, moet u de televisie van de muur verwijderen als u hem niet langer gebruikt.

SCHADE

- Behalve in situaties waar de verantwoordelijkheid wordt erkend door de lokale regelgeving aanvaardt Panasonic geen verantwoordelijkheid voor defecten veroorzaakt door misbruik of gebruik van het product, net als andere problemen of schade veroorzaakt door het gebruik van dit product.
- Panasonic aanvaardt geen verantwoordelijkheid voor verlies, etc. van data veroorzaakt door rampen.
- Externe apparaten die afzonderlijk worden voorbereid door de klant worden niet gedekt door de garantie. De zorg voor de opgeslagen data op dergelijke apparaten valt onder de verantwoordelijkheid van de klant. Panasonic aanvaardt geen verantwoordelijkheid voor misbruik van deze data.

Afbeeldingen en illustraties in deze gebruiksaanwijzing worden uitsluitend als referentie voorzien en ze kunnen verschillen van het reële uiterlijk van het product. Het ontwerp en de specificaties van het product kunnen worden gewijzigd zonder voorafgaande kennisgeving.

Aangezien het Fire TV besturingssysteem periodiek wordt bijgewerkt, kunnen de afbeeldingen, navigatie-instructies, titels en locatie van de menu-opties in deze handleiding verschillen van wat u ziet op het scherm.

Handhaving

Verwijder eerst de stekker uit het stopcontact.

Schermb, kast, voetstuk

Regelmatige zorg:

Wrijf het oppervlak van het scherm, de kast of het voetstuk met een zachte doek om vuil of vingerafdrukken te verwijderen.

Voor hardnekkig vuil:

1. Neem eerst het stof af.
2. Gebruik een vochtige doek met schoon water of een opgelost neutraal oplosmiddel (1 deel oplosmiddel in 100 delen water).
3. Wring de doek stevig uit. (Let op, laat geen vloeistof in de televisie binnendringen want dit kan defecten veroorzaken).
4. Wrijf zorgvuldig met de vochtige doek en verwijder het hardnekkig vuil.
5. Verwijder tot slot al het vocht.

Opgelet

Gebruik geen harde doek of wrijf niet te hard op het oppervlak. Zo niet kan dit krassen veroorzaken.

- Zorg ervoor het oppervlak niet de onderwerpen aan insecticide, oplosmiddel, verdunner of andere vluchtige stoffen. Dit kan de kwaliteit van het oppervlak verminderen of de verf verwijderen.
- Het oppervlak van het scherm is speciaal behandeld en kan snel beschadigd worden. Zorg ervoor het scherm niet te krassen met vingernagels of andere harde voorwerpen.
- Laat de kast of het voetstuk niet in contact komen met rubber of PVC gedurende een lange periode. Dit kan de kwaliteit van het oppervlak beschadigen.

Stekker

Wrijf de stekker regelmatig af met een droge doek.

Vocht en stof kan brand of elektrische schokken veroorzaken.

Het voetstuk assembleren / verwijderen

Vorbereidingen

Verwijder het (de) voetstuk(ken) en de televisie uit de verpakking en plaats de televisie op een werktafel met het scherm neerwaarts op een schone en zachte doek (deken, etc.)

- Gebruik een vlakke en stevige tafel die groter is dan de televisie.
- Houd de televisie niet vast bij het scherm.

- Zorg ervoor de televisie niet te krassen of te breken.

OPGELET: U mag de afgebeelde schroeven niet in de televisie schroeven als u de televisie-steun niet gebruikt, bijv. hangend aan de muur. Als u de schroeven vastschroeft zonder de steun kan dit de TV beschadigen.

Het voetstuk assembleren

1. De basis van de televisie bestaat uit 4 onderdelen. Installeer deze onderdelen samen.

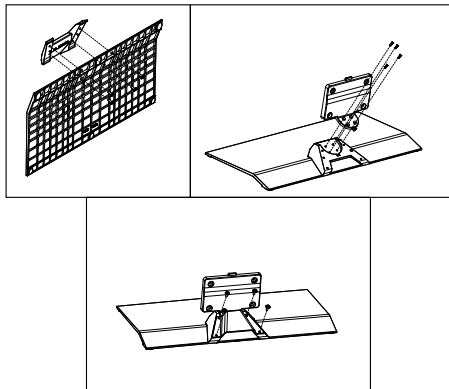

2. Plaats de standaard(en) op het stand montagepatroon op de achterzijde van de tv. **Voer de vier geleverde schroeven (M4 x 12 mm)** in en draai ze zacht aan tot de stand correct is aangebracht.

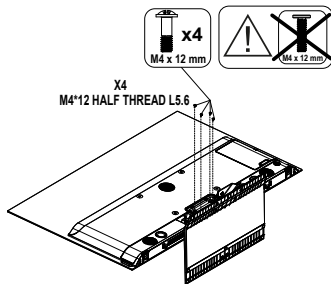

Het voetstuk verwijderen van de televisie

Zorg ervoor het voetstuk te verwijderen op de volgende wijze als u een muurmontage beugel gebruikt of de televisie opnieuw inpakt.

- Plaats de televisie op een werktafel met het scherm neerwaarts op een schone, zachte doek. Laat de stand uitsteken over de rand van de oppervlakte.
- Schroef de bevestigingsschroeven van de stand(s) los.
- Verwijder de stand.

Als u een muurmontage beugel gebruikt

Neem contact op met uw lokale Panasonic verdeler om de aanbevolen muurmontage beugel te kopen.

Openingen voor de muurmontage beugel installatie;

Achterzijde van de televisie

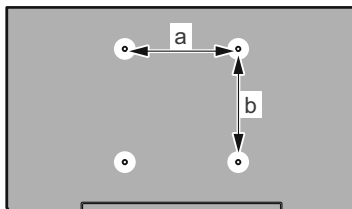

	48"	55"	65"
a (mm)	300	300	300
b (mm)	200	200	200

Aanzicht van de zijkant

VESA-beugel

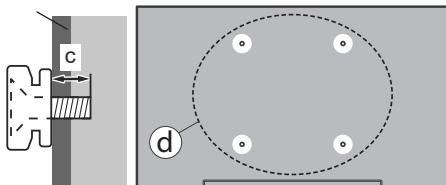

		48"	55"	65"	
(d)	Diepte van de schroef (c)	min.	10 mm	8 mm	15 mm
		max.	13 mm	12 mm	20 mm
	Diameter		M6	M6	M6

Opmerking: De schroeven om de televisie te bevestigen op de muurmontage beugel worden niet meegeleverd met de televisie.

Inleiding

Hartelijk dank voor uw keuze van ons product. U zult binnenkort kunnen genieten van uw nieuwe TV. Lees deze instructies aandachtig. Ze bevatten belangrijke informatie die u kan helpen uw TV optimaal te gebruiken en zorgen voor een veilige en correcte installatie en bediening.

Accessoires inbegrepen

- Afstandsbediening
- Batterijen: 2 x AAA
- Gebruiksaanwijzingen
- Muurbevestigingsset
- Snelle Start Gids
- Netsnoer
- Verwijderbare stand
- Bevestigingsschroeven stand (M4 x 12 mm) Functies

Ultra HD (UHD)

De TV ondersteunt Ultra HD (Ultra High Definition - ook wel 4K genoemd) die een resolutie biedt van 3840 x 2160 (4K:2K). Het is gelijk aan 4 maal de resolutie van Full HD TV door het aantal pixels te verdubbelen van de Full HD TV, zowel horizontaal als verticaal. Ultra HD inhoud wordt ondersteund via HDMI USB ingangen en DVB-T2 en DVB-S2 uitzendingen.

Hoog dynamische bereik (HDR) / Hybride Log-Gamma (HLG):

Met deze functie kan de TV een hoger dynamisch bereik van lichtsterkte reproduceren door meerdere uiteenlopende blootstellingen vast te leggen en daarna te combineren. HDR/HLG belooft een betere beeldkwaliteit dankzij meer heldere, meer realistische hoogt punten, meer realistische kleur en andere verbeteringen. Het levert de look die filmmakers wensen te bereiken, waarbij verborgen zones van donkere schaduwen en zonlicht met volledige helderheid, kleur en detail worden weergegeven. HDR/HLG inhoud wordt ondersteund via native en markt toepassingen, HDMI, USB ingangen en via DVB-S uitzendingen. Wanneer de ingangsbron is ingesteld op de gerelateerde HDMI-ingang markeert u de HDRMI-optie in het menu **Startpagina > Instellingen > Scherm & geluid > Beeldinstellingen** en druk u op **Selecteren** om de instellingsopties weer te geven.

Dolby Vision

Dolby Vision™ levert een dramatische visuele ervaring, ongelofelijke helderheid, ongeëvenaard contrast en fascinerende kleuren die entertainment tot leven brengen. Het bereikt de schitterende beeldkwaliteit door de HDR en brede kleurvariatie beeldtechnologieën te combineren. Door de helderheid te verhogen

van het originele signaal en met een hoger dynamisch kleuren- en contrastbereik biedt Dolby Vision schitterende, realistische beelden met ongelofelijk veel detail die andere post-processing technologieën in de TV niet kunnen produceren. Dolby Vision wordt ondersteund via native en markt toepassingen, HDMI- en USB-ingangen. Wanneer de ingangsbron is ingesteld op de gerelateerde HDMI-ingang markeert u de HDRMI-optie in het menu **Startpagina > Instellingen > Scherm & geluid > Beeldinstellingen** en druk u op **Selecteren** om de instellingsopties weer te geven. In het menu **Beeldmodus** zijn twee voorgedefinieerde beeldmodi beschikbaar als Dolby Vision gedetecteerd is: **Dolby Vision Bright** en **Dolby Vision Dark**. Beide bieden de gebruiker de mogelijkheid de inhoud te ervaren op de wijze die de maker oorspronkelijk bedoeld heeft met verschillende omgevingsverlichting. Druk op de knop **Start** en houdt deze ingedrukt wanneer u Dolby Vision inhoud weergeeft en ga naar het **Beeldmenu** om de **Beeldmodus** instelling te wijzigen. Wanneer u Dolby Vision inhoud bekijkt via een andere app dan YouTube, Netflix and Multi Media Player hebt u geen toegang tot het Beeldmenu en kunt u **Beeldmodus** niet instellen.

Functies en specificaties kunnen op ieder moment zonder kennisgeving gewijzigd worden.

OLED TV bewerkingen

OLED panelen hebben een aantal procedures om de levensduur van het paneel te verlengen en bescherming te bieden tegen het bevriezen van het beeld.

OLED-paneel opschonen procedure

- Na elke 4 uur gebruik zal de televisie de OLED Fast Panel Clean bewerking **automatisch** uitvoeren wanneer de televisie de volgende inschakelt vanuit de stand-bymodus. Als de TV in de **Winkelmodus** is geschakeld, wordt deze bewerking 3 uur na de laatste geslaagde pixel reiniging uitgevoerd.
- Het duurt ca. 6 minuten. Om de bewerking niet te onderbreken, is het aanbevolen te wachten tot de bewerking voltooid is.
- De LED knippert tijdens de bewerking.
- Aan het einde van de bewerking schakelt de televisie over in stand-bymodus.
- Deze bewerking kan worden onderbroken door de voeding af te sluiten naar de TV of door de TV in te schakelen. In dat geval wordt de **OLED Fast Panel Clean** bewerking uitgevoerd de volgende maal de TV wordt ingeschakeld in stand-bymodus.

Paneelonderhoud 1 (afhankelijk van het model)

- Deze bewerking wordt automatisch uitgevoerd op elk moment van dag wanneer de televisie inschakelt vanuit de stand-bymodus na elke 1500 uur gebruik.

- In dat geval wordt de **OLED Fast Panel Clean** bewerking uitgevoerd de volgende maal de TV wordt ingeschakeld in stand-bymodus.
- Dit duurt ca. 1 minuut en tijdens de bewerking knippert de LED.
- Aan het einde van het **Paneelonderhoud** bewerking schakelt de TV over op de stand-bymodus.
- De **Paneelonderhoud** bewerking kan worden onderbroken door de voeding af te sluiten naar de TV of door de TV in te schakelen.
- Als de **Paneelonderhoud** bewerking wordt onderbroken verschijnt een bericht op het scherm met de vermelding dat de **Paneelonderhoud** bewerking onderbroken werd de volgende keer de TV wordt ingeschakeld. In dat geval wordt de **Paneelonderhoud** bewerking uitgevoerd de volgende maal de TV wordt ingeschakeld in stand-bymodus.
- Deze bewerking kan handmatig worden uitgevoerd met de **Paneelonderhoud** optie in het menu **Instellingen>Beeld & Geluid>OLED-onderhoud**. Deze bewerking duurt ca. 1 minuten en daarna schakelt de TV automatisch uit. Verwijder de stekker niet uit het stopcontact tijdens deze periode. Het wordt afgeraden deze bewerking meer dan één maal per jaar uit te voeren of tenzij aangevraagd door geautoriseerd onderhoudspersoneel.

OLED-onderhoud 2 (afhankelijk van het model)

- Deze bewerking wordt automatisch uitgevoerd op elk moment van dag wanneer de televisie inschakelt vanuit de stand-bymodus na elke 1500 uur gebruik.
- Het duurt ca. 1 minuut. Om de bewerking niet te onderbreken, is het aanbevolen te wachten tot de bewerking voltooid is.
- Aan het einde van de **OLED-onderhoud** bewerking schakelt de TV over op de stand-bymodus.
- De **OLED-onderhoud** bewerking kan worden onderbroken door de voeding af te sluiten naar de TV of door de TV in te schakelen.
- Als de **OLED-onderhoud** bewerking wordt onderbroken verschijnt een bericht op het scherm met de vermelding dat de **OLED-onderhoud** bewerking onderbroken werd de volgende maal de TV wordt ingeschakeld. In dat geval wordt de **OLED-onderhoud** bewerking uitgevoerd de volgende keer de TV wordt ingeschakeld in stand-bymodus.
- Deze bewerking kan handmatig worden uitgevoerd met de optie **OLED-onderhoud** in het menu **Instellingen>Beeld & Geluid>OLED-onderhoud**. Deze bewerking duurt ca. 1 minuten en daarna schakelt de TV automatisch uit. Verwijder de stekker niet uit het stopcontact tijdens deze periode. Het wordt afgeraden deze bewerking meer dan één maal

per jaar uit te voeren of tenzij aangevraagd door geautoriseerd onderhoudspersoneel.

Pixel reiniging

- Deze bewerking kan handmatig worden uitgevoerd met de optie **Pixel reiniging** in het menu **Instellingen>Beeld & Geluid>OLED-onderhoud**.
- Het duurt ca. 15 minuten. Om de bewerking niet te onderbreken, is het aanbevolen te wachten tot de bewerking voltooid is.
- De LED knippert tijdens de bewerking.
- Aan het einde van de bewerking schakelt de televisie over in stand-bymodus.
- Deze bewerking kan worden onderbroken door de voeding af te sluiten naar de TV of door de TV in te schakelen. In dit geval wordt de Pixel reiniging bewerking uitgevoerd wanneer de TV de volgende maal wordt ingeschakeld in stand-bymodus na 4 uur gebruik.

Pixelverschuiving

- De beelden worden automatisch verschoven met één pixel elke 60 seconden om het bevrozen van het beeld te voorkomen
- U kunt de pixel verschuiving instelling wijzigen met de optie **Pixelverschuiving** in het menu **Instellingen>Beeld & geluid>OLED-onderhoud**. De Aan en Uit opties zijn beschikbaar.
- Het beeld op het scherm wordt horizontaal en verticaal verschoven, volgens een rechthoekig traject.

Overige voorzorgsmaatregelen

- Er zijn ook een aantal andere voorzorgsmaatregelen om het bevrozen van het beeld te voorkomen.
- Er is een schermbeveiligingsfunctie ingebouwd om de levensduur van het scherm te verlengen. De schermbeveiliging wordt ingeschakeld als de ingestelde tijd in het menu **Instellingen>Apparaatvoorkeuren>Schermbeveiliging** verloopt. In de Live TV-modus, wordt het automatisch geactiveerd (na een periode van ongeveer vijf minuten inactiviteit) ongeacht de configuratie in het Schermbeveiligingsmenu als de TV detecteert dat er een statisch beeld wordt weergegeven op het scherm. Druk op een knop op de afstandsbediening om de schermbeveiligingsmodus af te sluiten.

Antenne aansluitingen

Sluit de "antenne" of de "kabel TV" stekker aan op de ANTENNE INGANG (ANT) of satellietstekker op SATELLIET INGANG (LNB) aan de linkerzijde van de TV.

Linkerzijde van de TV

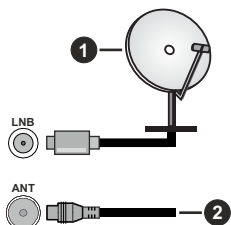

1. Satelliet
2. Antenne of kabel













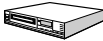







Als u een apparaat wilt verbinden met de tv moet u ervoor zorgen dat zowel de tv als het apparaat uitgeschakeld zijn voor u een verbinding legt. Als de verbinding tot stand is gebracht, kunt u de apparaten inschakelen en ze gebruiken.

Andere verbindingen



Als u een apparaat wilt verbinden met de TV moet u ervoor zorgen dat zowel de TV als het apparaat uitgeschakeld zijn voor u een verbinding legt. Als de verbinding tot stand is gebracht, kunt u de apparaten inschakelen en ze gebruiken.

Connector	Type	Kabels	Apparaat
	HDMI-aansluiting		
	SPDIF (Optisch uit) Aansluiting		
	Hoofdtelefoon aansluiting		
	USB-aansluiting		
	CI-aansluiting		
	Ethernetverbinding	 LAN / Ethernetkabel	

Wanneer u de wandmontage kit (neem contact op met uw verkoper om er een te kopen als deze niet is geleverd) gebruikt, raden we aan alle kabels in de achterzijde van de tv te steken voor u het toestel monteert op de wand. Verwijder of voeg de CI module enkel in wanneer de tv **UITGESCHAKELD** is. U moet de module handleiding door-nemen voor meer informatie over de instellingen. De / Elke USB-ingang(en) van uw TV ondersteunt apparaten tot 500mA. Apparaten aansluiten met een stroomwaarde van meer dan 500mA kan uw TV beschadigen. Wanneer u apparaten aansluit met een HDMI-kabel op uw televisie om voldoende immunititeit te garanderen tegen parasitaire frequentiestralingen en een probleemloze uitzending van hoge definitie signalen, zoals 4K inhoud, moet u een hoge snelheid afgeschermde (high grade) HDMI-kabel gebruiken met ferrieten.

Schakelt de TV Aan/Uit

Stroom aansluiten

BELANGRIJK: De televisie is ontworpen voor een stopcontact met een vermogen van 220–240 V AC, 50 Hz.

Laat na het uitpakken het tv- toestel op kamertemperatuur komen voor u het op de netstroom schakelt.

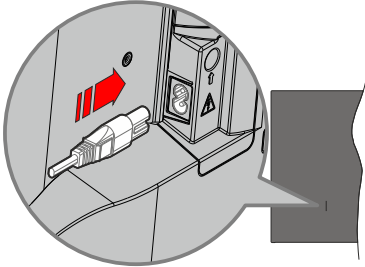

Voer een uiteinde (de stekker met twee openingen) van het geleverde verwijderbare netsnoer in de netsnoer inlaat van de TV zoals hierboven weergegeven. Over daarna het andere uiteinde van het netsnoer in het stopcontact. De TV schakelt nu over op de stand-bymodus.

Opmerking: De positie van de netsnoer inlaat kan verschillen naargelang het model.

De TV inschakelen vanuit stand-by

Als de TV in de stand-by modus staat, licht het LED-lampje op. Om de TV in te schakelen vanuit de stand-bymodus kunt u:

- Drukken op de knop **Stand-by** op de afstandsbediening.
- Druk op de bedieningstoets van de TV.

De Tv schakelt in.

De TV overschakelen naar stand-by:

- Drukken op de knop **Stand-by** op de afstandsbediening.
- Druk op de bedieningstoets van de TV om het functieopties menu weer te geven. De focus is op de optie **Ingangen**. Druk herhaaldelijk op de knop tot de optie **Uitschakelen** is gemarkeerd. Houd de knop ca. 2 seconden ingedrukt om de TV over te schakelen naar de stand-bymodus.

De TV uitschakelen

Om de TV volledig uit te schakelen, trekt u de stekker van de TV uit het stopcontact.

TV-bediening

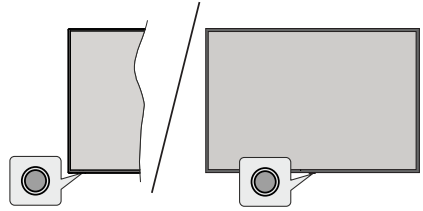

Uw TV heeft een enkele bedieningstoets. Deze knop biedt u de mogelijkheid de Ingangen / Volume omhoog-omlaag / Programma omhoog-omlaag / Stroom aan/uit / Afsluitfuncties te bedienen van de TV.

Opmerking: De positie van de bedieningsknoppen kan verschillen naargelang het model.

Bediening met de bedieningsknop

- Druk op de bedieningsknop om het menu **Aan/Uit** weer te geven.
- Druk daarna herhaaldelijk op de knop om de focus te verplaatsen naar de gewenste optie, indien noodzakelijk.
- Houd de knop ingedrukt gedurende 2 seconden om de functie te gebruiken. Ga naar het submenu of selecteer de optie.

Om de TV uit te schakelen: Druk op de bedieningsknop om het menu **Aan/Uit** weer te geven. De focus is op de optie **Ingangen**. Druk herhaaldelijk op de knop tot de optie **Uitschakelen** is gemarkeerd. Houd de knop ca. 2 seconden ingedrukt om de TV uit te schakelen (stand-bymodus).

De TV inschakelen: Druk op de bedieningsknop en de TV schakelt in.

Volume wijzigen: Druk op de bedieningstoets om het functieopties menu weer te geven en druk daarna herhaaldelijk op de knop om de focus te verplaatsen naar de **Volume omhoog** of **Volume omlaag** optie. Houd de knop ingedrukt om het volume te verhogen of te verlagen.

Zenders wijzigen in de Live TV modus: Druk op de bedieningstoets om het menu **Aan/Uit** weer te geven en druk vervolgens herhaaldelijk op de knop om de focus te verplaatsen naar de **Zender omhoog** of **Zender omlaag**. Houd de knop ingedrukt om over te schakelen naar de volgende of vorige zender in de zenderlijst.

De ingang wijzigen: Druk op de bedieningsknop om het menu **Aan/Uit** weer te geven. De focus ligt nu op de optie **Ingangen**. Houd de knop ca. 2 seconden ingedrukt om de ingangenlijst weer te geven. Blader doorheen de beschikbare ingangsopties door te drukken op de knop. Houd de knop ca. 2 seconden

ingedrukt om over te schakelen naar de gemarkeerde ingangsoptie.

Opmerking: Het Live TV instellingenmenu OSD kan niet worden weergegeven met de bedieningsknop.

Bediening via de afstandsbediening

Houd de knop **Startpagina** ingedrukt op uw afstandsbediening om de opties van het snelle instellingenmenu weer te geven wanneer de TV in de Live TV-modus. Druk op de knop **Startpagina** om het Startscherm van uw Fire TV weer te geven of terug te keren naar dit scherm. Gebruik de navigatietoetsen om de focus te wijzigen, door te gaan, een aantal instellingen te wijzigen en druk op **OK** om selecties te maken om wijzigingen uit te voeren, uw voorkeuren in te stellen, naar een submenu te gaan, een app te starten, etc. Druk op **Terug/Terugkeren** om terug te keren naar het vorige menuscherm.

Selecteren van de ingang

Van zodra u externe systemen hebt aangesloten op uw tv, kunt u overschakelen naar verschillende ingangsbronnen. Druk op de knop **Ingang** om het menu **Ingangen** te openen (beschikbaarheid hangt af van het model van de afstandsbediening). U kunt ook de knop **Startpagina** op uw afstandsbediening ingedrukt houden om de beschikbare menu-opties voor snelle instellingen weer te geven en vervolgens de optie **Ingangen** markeren en op de knop **Selecteren** drukken om de lijst weer te geven van beschikbare invoeropties. Gebruik de navigatietoetsen: om de gewenste optie te markeren en druk daarna op de knop **Selecteren** om over te schakelen naar de geselecteerde ingang. Of selecteer de gewenste ingang in de rij van ingangen in het tabblad Ingangen op het Startscherm en druk op **Selecteren**.

Zenders en volume wijzigen

U kunt het volume wijzigen met de **Volume +/-** knoppen en de zender wijzigen in de Live TV modus met de **Programma +/-** knoppen op de afstandsbediening.

Afstandsbediening

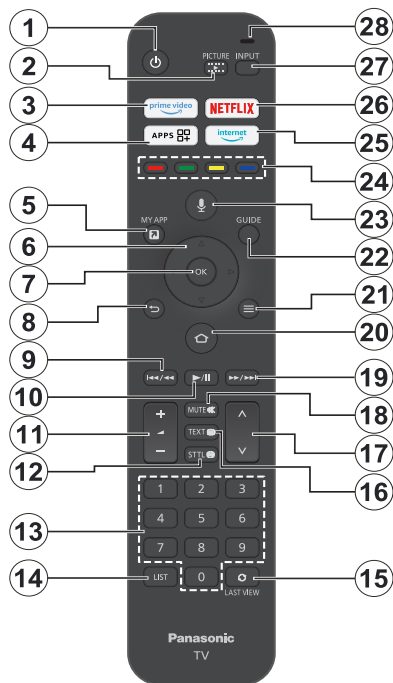

1. **Stand-by:** Stand-by / Aan
2. **Beeld:** Opent het menu Weergavemodus
3. **Prime Video:** Opent het Prime Video scherm
4. **Apps:** Geeft uw apps & games weer
5. **Mijn app (*)**
6. **Navigatietoets:** Helpt te navigeren in menu's, inhoud, etc. en geeft de subpagina's weer in TXT-modus indien omhoog of omlaag ingedrukt
7. **Selecteer:** Bevestigt selecties, opent submenu's
8. **Terug / Terugkeren:** Keert terug naar het vorige menuscherm, gaat één stap terug, sluit de open vensters, keert terug naar het hoofdscherm of het tabblad Startscherm.
9. **Terugspoelen:** Beweegt frames terug in media zoals films, bladert een dag terug in de zendergids
10. **Afspelen/pauzeren afspelen:** Begint de geselecteerde media af te spelen
11. **Pauze:** Pauzeert de afgespeelde media
11. **Volume +/-:** Verhoogt/verlaagt het volumeniveau
12. **SttI:** Geeft audio- en ondertiteloefies weer, waar u de taalvoorkeur kunt wijzigen en ondertitels kunt in- of uitschakelen (indien beschikbaar)
13. **Numerieke toetsen:** Schakelt het zender in de Live TV modus, voert een cijfer in het tekstvak op het scherm
14. **Lijst:** Opent de zenderlijst
15. **Laatst weergeven:** Wisselt snel tussen eerdere en huidige kanalen en schakelt over naar Live TV-modus (indien beschikbaar in de Live TV modus)
16. **Tekst:** Opent en sluit teletekst interactieve diensten (indien beschikbaar in de Live TV modus)
17. **Programma +/-:** Verhoogt/verlaagt het zendernummer in de Live TV modus
18. **Geluid dempen:** Schakelt het volume van de TV volledig uit
19. **Snel vooruitspoelen:** Beweegt frames terug in media zoals films, bladert een dag terug in de zendergids
20. **Startpagina:** Opent het Startscherm. Houd dit ingedrukt om het snelle instellingenmenu weer te geven.
21. **Opties:** Geeft de instelloptions (indien beschikbaar)
22. **Gids:** Geeft de zendergids weer
23. **Stem-knop:** Schakelt de microfoon in op de afstandsbediening
24. **Gekleurde knoppen:** Volg de instructies op het scherm voor de functies van de gekleurde knop
25. **Internet:** Opent de Amazon Silk browser
26. **Netflix:** Start de Netflix toepassing
27. **Ingang:** Geeft de beschikbare uitzendingen en inhoudsbronnen weer
28. **Alexa LED:** licht op wanneer de knop Sprak wordt ingedrukt en tijdens de koppelingsprocedure
Microfoonopening: Spreek in de microfoon wanneer u Alexa of een spraak zoekopdracht gebruikt.

De batterijen in de afstandsbediening plaatsen

Verwijder eerst de schroeven die de klep van het batterijkvak bevestigen op de achterzijde van de afstandsbediening. Voer twee 1.5V -AAA batterijen in. Zorg ervoor dat de (+) en (-) tekens overeenstemmen (let op de correcte polariteit). Gebruik geen combinatie van oude en nieuwe batterijen. Uitsluitend met hetzelfde of gelijkwaardig type vervangen. Breng het deksel opnieuw aan.

De afstandsbediening koppelen met de TV

Wanneer de TV de eerste maal wordt ingeschakeld, wordt een koppeling uitgevoerd voor uw afstandsbediening voor de initiële instelling. Volg de instructies op het scherm om het te koppelen. Als u problemen ondervindt tijdens de koppeling van uw afstandsbediening met uw TV kunt u andere draadloze apparaten uitschakelen en opnieuw proberen. Raadpleeg de sectie **Afstandsbedieningen & Bluetooth apparaten** voor gedetailleerde informatie over de koppeling van nieuwe apparaten met uw TV.

(*) MIJN APP:

U kunt op elk moment een snelkoppeling aan de knop Mijn app toewijzen door op deze knop te drukken en vast te houden om snel toegang te krijgen tot apps, Alexa-spraakopdrachten en meer. Volg de instructies op het scherm.

Initiële configuratiewizard

Opmerking: Volg de instructies op het scherm om de initiële configuratieprocedure te voltooien. Gebruik de navigatietoetsen en de knop **Selecteren** op de afstandsbediening om te selecteren, in te stellen, te bevestigen en door te gaan.

29. Kies uw taal

De taalselectie-opties worden gerangschikt op het scherm. Selecteer de gewenste taal in de lijst en druk op **Selecteren** om door te gaan.

30. Kies uw locatie

Selecteer uw **locatie** in de lijst en druk op **Selecteren** om door te gaan.

31. Selecteer de TV modus

In de volgende stap van de initiële configuratie kunt u de bedieningsmodus van de TV instellen. De optie **Winkelgebruik** zal de instellingen van uw TV configureren voor de winkelomgeving. Deze optie is enkel bedoeld voor gebruik in de winkel. Het is raadzaam **Thuis** te selecteren voor thuisgebruik.

32. Uw afstandsbediening koppelen met uw TV

Als uw afstandsbediening automatisch wordt gekoppeld met uw TV of als u uw afstandsbediening in het verleden al hebt gekoppeld met uw TV wordt deze stap overgeslagen. Zo niet, wordt een zoekopdracht uitgevoerd om uw afstandsbediening te vinden. Volg de instructies op het scherm om uw afstandsbediening (afhankelijk van het model van de afstandsbediening) te koppelen.

33. Maak een verbinding met een netwerk

Zelfs als u uw TV hebt verbonden met het internet via een Ethernetkabel voor de start van de initiële configuratie is de netwerkverbinding niet automatisch beschikbaar. U moet dit inschakelen tijdens in deze stap. Een bevestigingsdialoogvenster zal op het scherm worden weergegeven. U wordt op de hoogte gebracht dat het energieverbruik kan verhogen en uw toestemming wordt gevraagd om door te gaan. Markeer **Inschakelen** en druk op **Selecteer** om door te gaan.

Als u uw TV niet hebt verbonden met het internet via een Ethernetkabel zoekt uw TV de lijst van draadloze netwerken die op dat moment beschikbaar zijn nadat u de netwerkverbinding hebt ingeschakeld. Selecteer uw netwerk en druk op **Selecteren** om de verbinding tot stand te brengen.

Je kunt de netwerkinstellingen later herzien of wijzigen met behulp van de opties in het menu **Instellingen > Netwerk**. Raadpleeg de secties **Netwerk** en **Verbinding maken met het internet** als u meer informatie nodig hebt. Druk op de knop **Snel vooruitspoelen** van uw afstandsbediening om over te slaan.

Nadat de verbinding met het internet tot stand is gebracht, controleert de TV op software updates en downloadt hij de laatste software, indien beschikbaar. Let er op dat dit even kan duren.

34. Aanmelden met uw Amazon Account

U kunt zich aanmelden op uw Amazon account op het volgende scherm. U moet aangemeld zijn op Amazon account om Amazon services te kunnen gebruiken. Deze stap wordt overgeslagen als er geen internetverbinding tot stand is gebracht in de vorige stap. Als u nog geen Amazon account hebt, kunt u een account instellen door **'Nieuw bij Amazon?'** te kiezen. Optie **Een gratis account maken** U kunt de **Snel vooruitspoelen** toets indrukken om deze stap over te slaan. Een dialoogvenster verschijnt voor bevestiging. Markeer **Doe dit later** en druk op **Selecteren** om door te gaan. Als u deze stap overslaat kunnen een aantal van de volgende stappen verschillen of ook worden overgeschakeld.

Zodra het account is geregistreerd, wordt u gevraagd of u het account wilt gebruiken waarmee u bent aangemeld. U kunt kiezen het account te wijzigen en de algemene voorwaarden te lezen, die op dit moment worden aanvaard als u doorgaat. Markeer het symbool met drie punten naast de tekst onderaan op het scherm en druk op **Selecteren** voor meer informatie over het gerelateerde onderwerp. Markeer **Doorgaan** en druk op de knop **Selecteren** om door te gaan zonder het account te wijzigen.

Als u uw TV hebt verbonden met het internet via een WLAN-netwerk verschijnt een dialoogvenster op het scherm met de vraag of u uw WLAN-wachtwoord voor Amazon wilt opslaan. Markeer **Ja** en druk op **Selecteren** om te bevestigen en door te gaan. Selecteer **Nee** om door te gaan zonder bevestiging.

35. Fire TV herstellen

Als u in het verleden een Fire TV-apparaat hebt gebruikt, kunt u ervoor opteren de instellingen van dat apparaat te gebruiken voor deze TV. Als u nieuw bent in Fire TV kunt u **Overslaan** markeren en drukken op **Selecteren**.

Om een vorige Fire TV te herstellen, markeert u **Herstellen** en drukt u op **Selecteren**. Er verschijnt een lijst van Fire TV-apparaten. Markeer het gewenste apparaat en druk op **Selecteren**. Uw TV herstelt nu alle instellingen zodat ze overeenstemmen met uw ander Fire TV-apparaat.

36. Prime Video

Depending on the selected location a brief information on the prime video services may be displayed next. Druk op **Selecteren** om door te gaan.

37. Ouderlijk toezicht

U kunt het ouderlijk toezicht nu of later inschakelen.

Let er op dat als u **Geen ouderlijk toezicht** selecteert, de aankoop en het afspelen van video zonder PIN is toegelaten.

Als u de optie **Ouderlijk toezicht inschakelen** kiest, wordt u gevraagd een PIN in te voeren. Dit is de Prime Video PIN en deze is verbonden aan uw Amazon account. Gebruik de knoppen op uw afstandsbediening zoals weergegeven op het scherm om de PIN in te voeren. U moet de PIN invoeren voor toegang tot bepaalde menu's, services, content, etc. die worden beschermd door deze PIN. Als u uw PIN vergeten bent, moet u de link op het scherm volgen om uw PIN opnieuw in te stellen.

U wordt op de hoogte gebracht over de functie op het volgende scherm. Druk op **Selecteren** om door te gaan.

U kunt de ouderlijk toezichtinstellingen later herzien of wijzigen met behulp van de optie **Ouderlijk toezicht** in het menu **Instellingen > Netwerk**.

38. Welkom bij Fire TV

Een korte introductie over het gebruik van uw Fire TV wordt op het volgende scherm weergegeven. Druk na het lezen op **Selecteren** om door te gaan.

39. Scannen voor TV-zenders

In de volgende stap wordt u gevraagd of u wilt scannen voor zenders. Markeer **Ja** en druk op **Selecteren** om de scan te starten. Markeer **Nee** en druk op **Selecteren** om later te scannen.

Voor de start van de scan, wordt u gevraagd te controleren of uw antenne is ingesteld en of de kabel van uw antenne correct in het contact van de antenne is gevoerd op uw TV. Druk op **Selecteren** om door te gaan.

40. Zendertype

De volgende stap is de selectie van het zendertype. Selecteer uw scanvoorkeur om zenders te installeren voor de Live TV functie. Opties **Satelliet**, **aards** en **kabel** zijn beschikbaar.

Als de optie **Kabel of Aards** is geselecteerd, zal de TV de digitale aardse en digitale kabeluitzendingen zoeken. Selecteer de zoekmethode op het volgende scherm en druk op **Selecteren** om de zoekopdracht te starten.

Als de optie **Satelliet** is geselecteerd, kunt u in de volgende stap een operator kiezen, indien beschikbaar. U kunt er ook voor kiezen een volledige of handmatige zenderscan uit te voeren. Markeer de optie **Operator** en druk op **Selecteren** om door te gaan. Vervolgens wordt het scherm **Satellietverbinding** weergegeven. Afhankelijk van uw vorige selecties kunnen bepaalde opties automatisch vooraf worden ingesteld. Wijzig dit indien nodig en ga door.

Als u de optie **Volledige zenderscan** of **Handmatige zenderscan** selecteert, moet u de satelliet

selecteren in de volgende stap. Daarna verschijnt het scherm **Satellietverbinding**. Stel de opties **LNB-type**, **LNB-scanmodus**, **DiSEqC-versie**, **Enkele kabel**, **ToneBurst** **Scanmodus** handmatig in, in overeenstemming met uw omgeving op het volgende scherm. Wanneer u de optie **DiSEqC-versie** inschakelt, wordt de optie **Poort** beschikbaar. U moet de DiSEqC-poort instellen met deze optie nadat u de diSEQC-versie hebt ingesteld. Als u **Handmatige zenderscan** selecteert, moet u bovendien de opties **Frequentie**, **Polarisatie** en **Symboolsnelheid** configureren voor de start van de scan.

Aan het einde drukt u op de knop **Afspelen/Pauzeren**. De TV begint nu te zoeken naar beschikbare zenders.

Terwijl de zoekopdracht doorloopt, kunt u de knop **Selecteren** indrukken om te annuleren. Een dialoogvenster verschijnt voor bevestiging. Markeer **Ja** en druk op **Selecteren** om te annuleren.

Voordat het zoeken naar kanalen is voltooid, wordt u mogelijk gevraagd of u de gewenste Live TV-bron wilt instellen. Markeer **Ja** en druk op **Selecteren** om te bevestigen en door te gaan.

Aan het einde van de initiële configuratie worden de resultaten weergegeven. U kunt er op dit moment voor kiezen wijzigingen uit te voeren aan de zenderlijst of opnieuw te scannen. Markeer **Voltooid** en druk op **Selecteren** om de configuratie te voltooien.

Daarna verschijnt het selectiescherm. U kunt een profiel selecteren, een nieuw toevoegen of de profielinstellingen bewerken. Markeer het profiel waarmee u wilt doorgaan en druk op **Selecteren**.

Het Startscherm verschijnt. Om over te schakelen naar de Live TV modus en TV-zenders drukt u op de knop **Live** op de afstandsbediening (beschikbaarheid hangt af van het model van de afstandsbediening). U kunt ook een zender selecteren in de rij **Nu uitgezonden** in het tabblad **Startpagina** of het tabblad **Live** of u kunt de ingangsoptie **Antenne** of **Satelliet** selecteren in de menu **Ingangen** van het tabblad **Ingangen** op het Startscherm en drukken op **Selecteren** om te beginnen kijken. Druk op de knop **Ingang** om het menu **Ingangen** te openen (beschikbaarheid hangt af van het model van de afstandsbediening).

Hoofdscherm

Om te kunnen genieten van de voordelen van uw Amazon Fire TV moet uw TV verbonden zijn met het Internet. Verbind de TV met een thuisnetwerk met een hogesnelheid internetverbinding. U kunt uw TV draadloos of bedraad verbinden met uw modem/router. Raadpleeg de **Netwerk** en **Verbinden met het Internet** secties voor meer informatie over hoe u uw TV kunt verbinden met het internet.

Het Startscherm is het middelpunt van uw TV. Druk op de knop **Startpagina** op uw afstandsbediening om het

hoofdscherm weer te geven. Vanuit het hoofdscherm kunt u elke app starten, naar een TV zender overschakelen, een film bekijken of overschakelen naar een verbonden apparaat en de instellingen beheren. Afhankelijk van uw TV configuratie en uw landselectie in de initiële configuratie kan het hoofdscherm verschillende items bevatten.

Het hoofdscherm is georganiseerd in verschillende tabbladen. **Profielen, Ingangen, My Stuff, Zoeken, Startpagina, Live**, recent gebruikte apps, **Uw Apps en Zenders en Instellingen** (tandwielsymbool) tabbladen zijn beschikbaar. U kunt bladeren met behulp van de navigatietoetsen. De beschikbare tabbladen kunnen verschillen van de netwerkverbindingsstatus van uw TV en of u bent aangemeld op uw Amazon account. Verplaats de focus naar de gewenste tabblad optie om de content weer te geven. De beschikbare opties van het gemarkeerde tabblad worden doorgaans gerangschikt in rijen. Om te navigeren in de opties kunt u de navigatietoetsen gebruiken van de afstandsbediening. Selecteer een rij en verplaats daarna de focus naar het gewenste item in de rij. Druk op de knop **Selecteren** om een selectie te maken of om naar een submenu te gaan.

Het hoofdscherm wordt geopend met het tabblad **Startpagina**. U kunt het tabblad **Zoeken** gebruiken om de content te vinden die u zoekt. Dit tabblad heeft een toegewijde zoekfunctie waar u de Alexa Voice knop indrukken (als uw afstandsbediening een ingebouwde microfoon heeft) en Alexa vragen te vinden wat u zoekt of u kunt een woord invoeren om een zoekopdracht te starten. De bibliotheek geeft alle content weer die u hebt toegevoegd aan uw Kijklijst.

Live TV

Live TV verwijst naar zenders die zijn afgestemd via een antenne, kabel en satellietverbinding. Er zijn uiteenlopende methoden om Live TV te bekijken. U kunt drukken op de knop **Live TV** op de afstandsbediening (de beschikbaarheid hangt af van de afstandsbediening) om over te schakelen naar de Live TV modus en TV-zenders te bekijken. U kunt ook een zender selecteren in de rij **Nu uitgezonden** in het tabblad **Startpagina** of het tabblad **Live** of u kunt de ingangsoptie **Kabel-/antenne** of **Satelliet** selecteren in de menu **Ingangen** van het tabblad **Ingangen** op het Startscherm en drukken op **Selecteren** om te beginnen kijken. Druk op de knop **Ingang** om het menu **Ingangen** te openen (beschikbaarheid hangt af van het model van de afstandsbediening).

Als de zenderinstallatie niet is voltooid, is de rij **Nu uitgezonden** niet beschikbaar.

TV-instellingen aanpassen

De beeldinstellingen aanpassen

Biedt u de mogelijkheid uw gewenste beeldinstellingen te configureren. U hebt toegang tot het beeldinstellingenmenu via het menu **Instellingen** op het hoofdscherm of door de knop **Startpagina** ingedrukt te houden gedurende ca. 2 seconden bij de weergave van gelijk welke ingang.

Toegang tot de beeldinstellingen via het menu Instellingen

Druk op de knop **Startscherm** en blader naar het tabblad **Instellingen**. Blader naar de optie **Beeld & geluid** en druk op de knop **Selecteren**. Markeer de optie **Beeldinstellingen** en druk op de knop **Selecteren**. Blader omlaag om de ingang te selecteren waarvan u de beeldinstellingen wilt aanpassen en druk op de knop **Selecteren**. De TV schakelt nu over naar de geselecteerde ingang. Het menu **Beeldinstellingen** verschijnt rechts op het scherm.

Toegang tot de beeldinstellingen terwijl u TV kijkt

Terwijl u de ingang bekijkt die u wilt aanpassen, houdt u de knop **Startpagina** ingedrukt gedurende ca. 2 seconden. Het snelle instellingenmenu verschijnt rechts op het scherm. Blader omlaag en markeer **Beeld**. Druk vervolgens op **Selecteren**. De opties **Beeldinstellingen** verschijnt rechts op het scherm.

Beeldmenu inhoud

De volgende opties geven alle beschikbare wijzigingen in de beeldinstellingen weer op uw TV.

De beeldinstellingen zijn specifiek voor elke ingang en al deze instellingen zijn niet van toepassing op alle ingangen. Sommige opties zijn mogelijk niet beschikbaar afhankelijk van de ingangsbron.

Weergavemodus: U kunt de weergavemodus instellen naargelang uw voorkeuren of vereisten. De weergavemodus kan worden ingesteld op een van deze opties: **Dynamisch, Normaal, Cinema, Filmmaker, True Cinema, Sport** en **Game**. De beschikbare opties kunnen variëren naargelang de momenteel ingestelde ingangsbron.

OLED verlichting: Deze instelling bestuurt het OLED verlichtingsniveau. Markeer de **OLED-verlichting** instelling. De OLED-verlichting instelling wijzigen kan resulteren in een hoger energieverbruik. Een vraagscherm verschijnt of u wilt doorgaan. Als u wilt doorgaan, markeert u **Ja** en drukt u op **Selecteren**. Gebruik vervolgens de Links/Recht navigatietoetsen om in te stellen.

Contrast: Past het verschil aan tussen lichte en donkere niveaus van het beeld. Het bereik bedraagt 0-100.

Helderheid: Verhoogt of verlaagt de helderheid van het beeld van 0 - 100.

Kleur: Past het verschil aan tussen lichte en donkere niveaus van het beeld. Het bereik bedraagt 0-100.

Tint: Verhoogt of verlaagt de tint van het beeld van -50 (groen) tot 50 (rood).

Scherpte: Past de scherpte aan in de randen tussen lichte en donkere zones van het beeld. Het bereik bedraagt 0-100.

Kleurtemperatuur: Om de gewenste kleurtemperatuur te stellen. Opties **Koel**, **Normaal**, **Warm 1** en **Warm 2** zijn beschikbaar.

Levendige kleur: Om de gewenste levendige kleurwaarde te stellen. Er zijn opties voor **hoog**, **gemiddeld**, **laag** en **uit** beschikbaar.

Bedieningstoets Adaptieve achtergrondverlichting : Past de achtergrondverlichting automatisch aan volgens het invoerbeeld om energie-efficiëntie en een goed contrastgevoel te bieden. Markeer deze optie en druk op **Selecteren** om de deze functie in/uit te schakelen.

Ruisdemping: De ruisonderdrukking heeft 4 verschillende instellingen: **Uit**, **Laag**, **Gemiddeld**, **Hoog**. Markeer uw gewenste instelling en druk vervolgens op **Selecteren**.

MPEG-remaster: Er zijn opties voor **hoog**, **gemiddeld**, **laag** en **uit** beschikbaar. Markeer uw gewenste optie en druk vervolgens op **Selecteren**.

Resolutie-remaster: Resolutie-remaster kan worden in- of uitgeschakeld.

De-contour: De-contour kan worden in- of uitgeschakeld. Wanneer **De-contour** is ingeschakeld, zal het de contour-effecten verminderen in inhoud met een lage resolutie en automatisch stromende diensten.

Intelligente frame-creatie: De Intelligente frame-creatie heeft 4 verschillende instellingen: **Uit**, **Laag**, **Gemiddeld**, **Hoog**. Markeer uw gewenste instelling en druk vervolgens op **Selecteren**.

Geavanceerde instellingen

Contrastbediening: Verdeelt elk frame in kleine zone en past onafhankelijke contrastcurves toe op elke afzonderlijke zone. De contrastbediening heeft 4 verschillende instellingen: **Uit**, **Laag**, **Midden**, **Hoog**. Markeer uw gewenste instelling en druk vervolgens op **Selecteren**.

Lokale contrastverbetering: De Lokale contrastverbetering heeft 4 verschillende instellingen: **Uit**, **Laag**, **Gemiddeld**, **Hoog**. Markeer uw gewenste instelling en druk vervolgens op **Selecteren**.

Kleurenspectrum: Markeer **Kleurenspectrum** en druk op **Selecteren**. De opties **Auto**, **DCI-P3**, **Rec709** en **Rec2020**-opties zijn beschikbaar.

Markeer uw gewenste optie en druk vervolgens op **Selecteren**.

Witbalans: U heeft 6 afzonderlijke instellingen die individueel kunnen worden aangepast. Intensiteits- en afkapwaarden voor rood, groen en blauw kunnen worden aangepast van -50 naar 50, de standaardinstelling is 0. Markeer uw gewenste instelling en druk op de links-rechts navigatietoets.

U kunt ook 11-punts witbalansaandpassingen maken onder het menu **Meer gedetailleerde aanpassing**.

Markeer **Standaardwaarden terugplaatsen** en druk op **Selecteren** om de waarden terug te zetten naar de fabrieksinstellingen.

Kleurbeheer: U heeft 9 afzonderlijke instellingen die individueel kunnen worden aangepast. De waarden voor tint, verzadiging en luminantie voor rood, groen en blauw kunnen worden aangepast van 0-100, de standaardinstelling is 50. Markeer uw gewenste instelling en druk op de links-rechts navigatietoets.

U kunt ook aanpassingen maken voor Cyan, Magenta en Geel onder het menu **Meer gedetailleerde aanpassing**.

Markeer **Standaardwaarden terugplaatsen** en druk op **Selecteren** om de waarden terug te zetten naar de fabrieksinstellingen.

Gamma: Markeer **Gamma** en druk op **Selecteren**, markeer vervolgens de gewenste instelling en druk op **Selecteren** om uw selectie te maken.

Markeer **Standaardwaarden terugplaatsen** en druk op **Selecteren** om de waarden terug te zetten naar de fabrieksinstellingen.

De standaardwaarden terugzetten: Herstelt alle instellingen naar de fabrieksinstellingen.

Optie-instellingen

ALLM De ALLM (Auto Low Latency Mode) functie biedt de TV de mogelijkheid de lage latentie-instellingen in of uit te schakelen naargelang de inhoud die wordt afgespeeld. Markeer deze optie en druk op **Selecteren** om de ALLM-functie in/uit te schakelen.

Filmcadentiemodus: Stel de filmcadentiemodus in op **Auto** of **Uit**.

1080P Pure Direct (alleen HDMI-ingang): Deze optie kan in- of uitgeschakeld worden.

4K Pure Direct (alleen HDMI-ingang): Deze optie kan in- of uitgeschakeld worden.

HDMI RGB-bereik (alleen HDMI-ingang): Stelt de juiste interpolatiemethode in voor HDMI-ingangssignalen. HDMI RGB-bereik heeft 3 verschillende instellingen; **Auto**, **Vol**, **Limiet**. Markeer uw gewenste instelling en druk vervolgens op **Selecteren**.

VRR: De vernieuwingsfrequentie (Hz) vertegenwoordigt het aantal keer per seconden dat uw TV het weergegeven beeld kan vernieuwen. VRR, of 'variabele vernieuwingsfrequentie', is een toetsfunctie om een vlotte, artifact-vrij beeld tijdens het gamen – wat zorgt voor een zuiver beeld voor games. Schakel deze optie in/uit door te drukken op **Selecteren**.

Scherminstellingen: U kunt de beeldverhouding en 16: 9 Overscan-instellingen van uw tv configureren.

HDMI-ingangsmodus (alleen HDMI-ingang): HDMI-ingangsmodus heeft 5 verschillende instellingen: **Standaard, Verbeterd, Gaming, Automatisch, Reset**. Markeer uw gewenste instelling en druk vervolgens op **Selecteren**.

De standaardwaarden terugzetten: Herstelt alle instellingen naar de fabrieksinstellingen.

De geluidinstellingen aanpassen

Biedt u de mogelijkheid de geluidinstellingen van uw TV aan te passen. U hebt toegang tot het geluidinstellingenmenu via het menu **Instellingen** op het hoofdscherm of door de knop **Startpagina** ingedrukt te houden gedurende ca. 2 seconden bij de weergave van gelijk welke ingang.

Toegang tot de geluidinstellingen via het menu Instellingen

Druk op de knop **Startscherm** en blader naar het tabblad **Instellingen**. Blader naar de optie **Beeld & geluid** en druk op de knop **Selecteren**. Markeer de optie **Geluidinstellingen** en druk op de knop **Selecteren**. De geluidinstellingen opties verschijnen rechts op het scherm.

Toegang tot de geluidinstellingen terwijl u TV kijkt

Terwijl u de ingang bekijkt die u wilt aanpassen, houdt u de knop **Startpagina** ingedrukt gedurende ca. 2 seconden. Het snelle instellingenmenu verschijnt rechts op het scherm. Blader omlaag en markeer **Geluid**. Druk vervolgens op **Selecteren**. De geluidinstellingen opties verschijnen rechts op het scherm.

Geluidsmenu inhoud

De volgende opties geven alle beschikbare wijzigingen in de geluidinstellingen weer op uw TV.

Geluidsmodus: De Geluidsmodus heeft 6 verschillende instellingen: **Standaard, Muziek, Spraak, Sport, Stadium en Gebruiker**. De standaardinstelling is **Standaard**. Markeer uw gewenste instelling en druk vervolgens op **Selecteren**.

Balans: Past het geluidsniveau aan van de linkse en rechtse luidsprekers en kan worden aangepast van -25 tot 25. De standaardinstelling is **0**.

Equaliser: De equaliser heeft 5 verschillende instellingen: **100Hz, 500Hz, 1.5kHz, 5kHz, 10kHz**. Elke instelling kan worden aangepast van -10 tot 10. De standaardinstelling is 0 voor allemaal.

Geavanceerde instellingen Hier kunt u uw voorkeuren voor **Luidspreker virtualisator, Volumeregelaar** en **Dialogo verbetering** instellen. Markeer de gewenste optie en druk op **Selecteren** om de beschikbare opties te bekijken.

Luidsprekervirtualisator Uit, surround-virtualisator en **Dolby Atmos** opties zijn beschikbaar.

Dialogo verbetering: De opties **Uit, Laag, Gemiddeld** en **Hoog** zijn beschikbaar.

Volumeregelaar: Biedt u de mogelijkheid het geluidsniveau te regelen. De opties **Uit, Laag, Gemiddeld** en **Hoog** zijn beschikbaar.

Herstellen: Herstelt alle waarden naar de fabrieksinstellingen. Instellingen

Als u iets wilt wijzigen of aanpassen op uw TV kunt u de vereiste instelling vinden in het menu **Instellingen**. U hebt toegang tot het menu **Instellingen** via het hoofdscherm van de TV. Druk op de knop **Startscherm** en blader naar **Instellingen**. Het instellingenmenu is opgesplitst in afzonderlijke menu's om het gemakkelijk te maken voor u om te vinden wat u zoekt.

Ingangen

Gebruik het menu **Ingangen** om te schakelen tussen ingangen en ook de **Mediaspeler** hier te selecteren als u een usb-station hebt verbonden met een van de USB-aansluitingen.

Toegang tot het menu Ingangen

U krijgt toegang tot het menu **Ingangen** via het menu **Instellingen** op hoofdscherm. Druk op de knop **Startscherm** om het startscherm weer te geven en blader vervolgens naar **Instellingen**. Druk de omlaag navigatietoets in om **Ingangen** te markeren en druk op **Selecteren**.

U kunt ook de ingansopties selecteren in het tabblad **Ingangen** op de Startpagina of druk eenvoudig op de knop **Ingang** om het menu **Ingangen** te openen (beschikbaarheid hangt af van het model van de afstandsbediening)..

Een ingang selecteren

Druk op de links/rechts navigatietoetsen om uw gewenste ingang te selecteren en druk vervolgens op **Selecteren**. Uw TV schakelt nu over op die ingang.

De naam van een ingang wijzigen

De naam van een ingang kan worden gewijzigd voor HDMI-ingangen. Markeer de ingang waarvan u de naam wilt wijzigen en druk op de knop **Opties**.

Markeer **Apparaatnaam wijzigen** en druk op **Selecteren**. Een lijst van apparaten verschijnt waarin u het apparaat kunt markeren dat u hebt verbonden en vervolgens drukt u op **Selecteren**. Selecteer vervolgens **Volgende**.

Als u de originele namen van de ingangen wilt terugplaatsen, markeert u de ingang, drukt u op **Optie** en selecteert u **Ingang terugzetten**.

Mediaspeler

Als u een USB-opslagapparaat hebt aangesloten op een van de USB-aansluitingen of als u bestanden hebt in Galerij krijgt u toegang en kunt u ze weergeven in de Mediaspeler. De Mediaspeler biedt u de mogelijkheid afbeeldingen weer te geven of video's en geluidsbestanden af te spelen.

In het menu **Ingangen** markeert u **Mediaspeler** en drukt u op **Selecteren**. Als dit de eerste keer is dat u de Mediaspeler gebruikt, wordt u mogelijk gevraagd of u de galerij toegang wilt geven tot foto's, media en bestanden op uw apparaat. De Galerij is de naam die wordt gebruikt voor uw TV. Markeer dus **Toestaan** en druk op **Selecteren**.

Als de Mediaspeler is geopend, ziet u 4 tabbladen bovenaan op het scherm. Markeer **Uw bestanden** om alle bestanden weer te geven, **Video's** om alle video's weer te geven, **Afbeeldingen** om alle afbeeldingen te zien en **Geluid** om alle geluidsbestanden weer te geven.

Onder deze tabbladen zijn de weergave-opties beschikbaar. De optie **Alles weergeven** en de mappen met mediabestanden worden weergegeven. Wanneer u naar een optie bladert, worden enkel de mediabestanden in de gemarkeerde map weergegeven op het scherm. Markeer de optie **Alles weergeven** om alle bestanden te zien.

Druk op de knop **Opties**, markeer **Sorteren** en druk op **Selecteren** om de beschikbare opties weer te geven om de bestanden te sorteren die op het scherm worden weergegeven.

Als u meerdere afbeeldingen op uw USB-station hebt, kunt u een diavoorstelling maken met uw afbeeldingen. Markeer het tabblad **Afbeeldingen** bovenaan op het scherm en druk vervolgens op de knop **Opties**. In het menu **Opties** markeert u **Meerdere afbeeldingen selecteren** en drukt u op **Selecteren**. Selecteer nu de afbeeldingen die u wilt toevoegen aan de diavoorstelling door elke afbeelding te markeren en **Selecteren** in te drukken. Zodra u alle afbeeldingen hebt geselecteerd, drukt u op de knop **Afspelen/Pauzeren** om de diavoorstelling te starten.

Zodra u een diavoorstelling hebt ingeschakeld, kunt u de instelling van de diavoorstelling wijzigen. Druk op de knop **Opties** om de beschikbare opties weer te geven. U kunt de opties **Album**, **Stijl van de dia**, **Snelheid van de dia** en **Willekeurige volgorde** instellingen

volgens uw voorkeuren. Pas de instellingen aan en druk vervolgens op de knop **Afspelen/Pauzeren** om uw diavoorstelling weer te geven.

Ondersteund bestand Videoformaten: MPEG, MKV, MP4, MOV, 3GP en AVI.

Ondersteund bestand Beeldformaten: JPEG, JPG, BMP en PNG.

Ondersteund bestand Muziekformaten: MP3 en WAV.

Meldingen

Het meldingenmenu geeft alle meldingen weer over uw TV. Het meldingssymbool (een kleine bel) verschijnt in de rechterbovenhoek van het tandwielsymbool op het **Startscherm** om aan te geven dat er nieuwe meldingen zijn.

Leesmeldingen

Markeer **Meldingen** in het menu **Instellingen** en druk op **Selecteren**. Een klein cijfer in de kleine luchtbel in de rechterbovenhoek van de optie **Meldingen** geeft aan hoeveel meldingen u hebt ontvangen. Alle beschikbare meldingen worden weergegeven. Blader en markeer de meldingen die u wilt lezen en druk vervolgens op **Selecteren**. De melding wordt weergegeven op het scherm.

Meldingen wissen

U kunt individuele of alle meldingen wissen. Om een individuele melding te wissen, markeert u de melding en drukt u op de knop **Opties**. In het menu **Opties** markeert u **Weigeren** en drukt u op **Selecteren**. De melding wordt verwijderd. Als u alle meldingen wilt wissen, drukt u op de knop **Opties**, markeert u **Alles weigeren** en drukt u op **Selecteren**. Alle meldingen worden verwijderd..

Meldingen beheren

Voor de meldingen met betrekking tot de Appstore kan de optie **Beheren** beschikbaar zijn. Markeer de melding en druk op de knop **Opties**. Markeer **Beheren** en druk op **Selecteren**. U wordt naar de instellingsoptie **Meldingen** gevoerd in het menu **Instellingen>Apps>Appstore**. Druk op **Selecteren** om de meldingen met betrekking tot de Appstore uit te schakelen.

Meldingsinstellingen

Om de meldingsinstellingen te configureren, moet u eerst alle meldingen wissen. Druk op de knop **Opties** terwijl het bericht "**Geen nieuwe meldingen**" verschijnt op het scherm. Markeer vervolgens **Instellingen** en druk op **Selecteren** om de beschikbare opties weer te geven. Er zijn 2 opties beschikbaar. Gebruik de optie **Niet storen** om alle app meldingen pop-ups te verbergen of weer te geven. Gebruik de optie

Appmeldingen om meldingen van individuele apps te blokkeren of te deblokken.

Profielen

U kunt het profielmenu gebruiken om te schakelen tussen de profielen die aan uw account zijn gekoppeld. U kunt ze ook bewerken en desgewenst een nieuw profiel toevoegen. Voor meer gedetailleerde configuraties kunt u hier de optie **Profielinstellingen** gebruiken om toegang te krijgen tot het menu account- en profielinstellingen.

Account & profiel

De optie om uw Amazon accountinstellingen te beheren, kan er anders uitzien afhankelijk van de registratiestatus van het account. Als u zich hebt geregistreerd met uw Amazon Account wordt de optie weergegeven als **Account & profielinstellingen**. Zo niet, wordt het weergegeven als **Amazon account aanmelden/aanmaken**. Hier kunt u uw account registreren/deregistreren of uw gekochte Amazon-content synchroniseren.

Amazon account

Als u uw Amazon account wilt verwijderen van de TV moet u het deregistreren. Dit verwijdert uw Amazon account niet, het wordt enkel verwijderd van deze TV. Nadat u uw account hebt gederegistreerd, verwijdert deze content van uw TV en zullen er tal van functies niet werken, tot een nieuw account is geregistreerd.

Markeer **Amazon account** en druk op **Selecteren**.

Markeer vervolgens **Deregistreren** en druk op **Selecteren** om uw account te deregistreren. Dit duurt enkele seconden.

Belangrijk: Wanneer een account wordt geregistreerd, worden alle persoonsgegevens NIET verwijderd. Om alle persoonsgegevens te verwijderen, moet u de fabrieksinstellingen van uw TV terugplaatsen. Ga hiervoor naar **Instellingen > Apparaat & software > Fabrieksinstellingen terugplaatsen**.

Zodra het account is gederegistreerd, wordt het scherm **Aanmelden met uw Amazon account** weergegeven zodat u zich kunt aanmelden met een ander account.

Amazon content synchroniseren

Als u content hebt gekocht zoals films kunnen deze worden weergegeven op andere apparaten door Amazon content te synchroniseren.

Markeer **Amazon content synchroniseren** en druk op **Selecteren**. Het woord 'Synchronising' verschijnt. Uw gekochte content kan nu worden weergegeven op andere apparaten.

Prime Video

Informatie over waar u uw abonnementen en transacties kunt beheren wordt weergegeven.

Ouderlijk toezicht

Uw TV is uitgerust met een aantal standaardbeveiligingen die, indien ingeschakeld, vereisen dat een PIN-code wordt ingevoerd voor aankopen, app lanceringen en het beperkt ook de weergave van content met een classificatie van tieners en hoger. Het ouderlijk toezicht is standaard **UITGESCHAKELD**.

Markeer **Ouderlijk toezicht** en druk op **Selecteren** om het ouderlijk toezicht in te schakelen

***Opmerking:** U wordt gevraagd een PIN in te voeren om het ouderlijk toezicht in of uit te schakelen. Dit is de Prime Video PIN en deze is verbonden aan uw Amazon account. Als u uw PIN vergeten bent, moet u de link op het scherm volgen om uw PIN opnieuw in te stellen.*

Profielen

Hier kunt u de profielen beheren die zijn geassocieerd met uw account. Markeer **Profielen** en druk op **Selecteren**.

Profiel delen

Het delen van een profiel biedt Amazon gezin volwassenen de mogelijkheid elkaars profiel te selecteren op Prime Video en Fire TV. Hier kunt u de site vinden waar u deze instellingen kunt wijzigen.

Netwerk

Het menu Netwerk bevat alle instellingen om uw TV te verbinden met het internet. Alle beschikbare netwerken worden hier weergegeven en dit is waar u uw netwerk kunt configureren.

Als u uw TV hebt verbonden via een Ethernetkabel of als de optie **Netwerk inschakelen** niet is **ingeschakeld** wordt geen lijst weergegeven van de draadloze netwerken en zijn de opties verbonden aan het draadloze netwerk niet beschikbaar.

De netwerkstatus controleren

Markeer **Netwerk** in het menu **Instellingen** en druk op **Selecteren**.

Het menu Netwerk geeft de 3 sterkste draadloze netwerken weer die uw TV kan vinden. Het woord 'Connected' (Verbonden) staat vermeld onder uw netwerk.

Markeer uw netwerk. Als u verbonden bent, verschijnt het woord **Connected** onder de netwerknaam. De **Veiligheid** van uw verbinding verschijnt rechts op het scherm. Met uw netwerk gemarkeerd, drukt u op de knop **Afspelen/Pauzeren** om uw netwerk te controleren. De verbindingstatus van uw netwerk verschijnt. Druk op de knop **Terugkeren** om dit scherm

te afsluiten. Als u het netwerk wilt vergeten, drukt u op de knop **Opties** wanneer het netwerk is gemarkeerd.

Alle netwerken weergeven

Als u meer netwerken wilt zoeken, markeert u **Alle netwerken weergeven** en drukt u op **Selecteren**. Een lijst verschijnt van alle netwerken die uw TV kan vinden. Als u omlaag in de lijst bladert, hebt u ook de optie opnieuw te scannen voor netwerken.

Geavanceerde netwerkinstellingen

Als u niet vertrouwd bent met het gebruik van de netwerkinstellingen kunt u een netwerk handmatig configureren door **Aanmelden op ander netwerk** te markeren en te drukken op **Selecteren**. U moet dan al uw gewenste netwerkinstellingen handmatig invoeren met het toetsenbord op het scherm.

Als u uw TV hebt verbonden via een Ethernetkabel kunt u ook uw netwerkinstelling configureren. Dit is ook een meer geavanceerde instelling voor gebruikers die vertrouwd zijn met de configuratie van netwerken.

Uw WLAN-wachtwoord opslaan naar uw Amazon account

Uw WLAN-wachtwoord kan worden opgeslagen naar uw Amazon account. Dit kan nuttig zijn als u andere apparaten wilt verbinden met hetzelfde netwerk. De standaardinstelling is **Uit**.

Markeer **Wifi-wachtwoorden opslaan naar Amazon** en druk op **Selecteren**. Uw WLAN-wachtwoord wordt nu opgeslagen in uw account. Het kan op elk moment worden verwijderd door deze optie uit te schakelen.

Uw TV inschakelen via LAN en WLAN

Schakel apparaten en apps in die u selecteert om uw TV in te schakelen via LAN en WLAN. Als u deze optie inschakelt, kan het energieverbruik van de TV verhogen.

Als u de netwerkverbinding inschakelt, wordt deze optie automatisch ingeschakeld. Markeer **Inschakelen met LAN en wifi** en druk op **Selecteren** om uit te schakelen.

Verbindingsstatus wijzigen

Als u de netwerkverbinding niet hebt ingeschakeld tijdens de initiële configuratie kunt u deze optie gebruiken om ze in te schakelen. Of u kunt ze uitschakelen als u ze eerder had ingeschakeld.

Markeer **Netwerk inschakelen** en druk op **Selecteren** om de netwerkverbinding in of uit te schakelen. Raadpleeg de sectie **Verbinden met het internet** als u meer informatie nodig hebt.

Algemene wifi probleemoplossen tips

Hier kunt u een aantal tips raadplegen zoals deze en uw Fire TV opnieuw starten. Markeer **Algemene wifi probleemoplossen tips** en druk op **Selecteren**.

Beeld & geluid

Dit menu bevat alle instellingen en aanpassingen voor uw beeld en geluid, net als andere instellingen zoals hoe uw TV inschakelt, scherm spiegelen, schermbeveiliging instellingen en HDMI CEC apparaatbediening.

Markeer **Beeld & geluid** in het menu **Instellingen** en druk op **Selecteren**.

Beeldinstellingen

De beeldinstellingen kunnen worden aangepast bij elke ingang en elke ingang kan dus worden ingesteld met eigen beeldinstellingen. Voor informatie over de aanpassing van elke instelling kunt u het hoofdstuk **De TV-instellingen aanpassen** van deze handleiding raadplegen.

Om de beeldinstellingen te wijzigen terwijl u TV bekijkt, houdt u de knop **Startpagina** ingedrukt en selecteert u **Beeld** in het menu rechts op het scherm.

Geluidsinstellingen

De geluidsinstellingen kunnen hier worden aangepast. Voor informatie over de aanpassing van elke instelling kunt u het hoofdstuk **De TV-instellingen aanpassen** van deze handleiding raadplegen.

Om de geluidsinstellingen te wijzigen terwijl u TV bekijkt, houdt u de knop **Startpagina** ingedrukt en selecteert **Geluid** in het menu rechts op het scherm.

Apple AirPlay & HomeKit

Stream vanaf uw Apple-apparaten en bedien inhoud met Apple AirPlay & HomeKit. U wordt omgeleid naar Apple AirPlay & HomeKit-instellingen voor installatie en configuratie.

Stroomregeling

De stroomregeling heeft 2 opties: Stroom ingeschakeld en **Spraakopdrachten wanneer tv-schermb is uitgeschakeld**.

Stroom ingeschakeld: De Stroom ingeschakeld instelling biedt u de mogelijkheid de status te kiezen waarin u uw TV wenst in te schakelen Dit kan de laatst invoer zijn die u hebt bekeken of het Startscherm.

Markeer **Stroom ingeschakeld** en druk op **Selecteren**. Markeer **Startpagina of Laatste invoer** en druk op **Selecteren**. Er verschijnt een vinkje naast uw keuze.

Spraakopdrachten wanneer tv-schermb is uitgeschakeld: Indien ingeschakeld, kunt u spraakopdrachten geven via een gekoppeld Alexa- of Apple HomeKit-apparaat wanneer uw tv-schermb is uitgeschakeld. Uw tv-schermb wordt ingeschakeld om spraakopdrachten te voltooien. Selecteer deze optie en druk op **Selecteer**. Selecteer **Ja** en druk op **Selecteren**.

Geluidsuitgang

De Geluidsuitgang heeft 6 opties: **TV-luidsprekers**, **Geluidsuitgang aansluiting**, **Digitaal geluidsformaat**, **Geluiduitgang modus**, **ARC-modus** en **Bluetooth geluidssynchronisatie**.

Markeer **Geluidsuitgang** en druk op **Selecteren**.

TV-luidsprekers: In het menu TV-luidsprekers kunt u de ingebouwde luidsprekers van uw TV in- of uitschakelen. U kunt ze mogelijk willen uitschakelen als u een soundbar hebt verbonden.

Markeer **TV-luidsprekers** en druk op **Selecteren** om de TV-luidsprekers in of uit te schakelen.

Geluiduitgang aansluiting: Voor 3.5 mm geluids aansluiting achteraan op de TV. Selecteer vast voor de lijnuitgang of variabel voor de hoofdtelefoon.

Digital geluidsformaat: Afhankelijk van het type geluidsapparaat dat u hebt verbonden, moet u mogelijk het geluidsformaat aanpassen dat uw TV uitgeeft. Het geluidsformaat kan hier worden gewijzigd.

Markeer **Digital geluidsformaat** en druk op **Selecteren**.

Markeer uw gewenste geluidsformaat **PCM**, **Dolby Audio**, **Pass-through** en **Auto** en druk vervolgens op **Selecteren**. De standaardinstelling is **Auto**.

Audio-uitgangsmodus: Selecteer een combinatie van audioapparaten voor gelijktijdige uitvoer.

ARC modus: Markeer **ARC-modus** en druk op **Selecteren**. De opties **ARC**, **Bypass** en **Automatisch** zijn beschikbaar. Markeer uw gewenste optie en druk vervolgens op **Selecteren**. De standaardinstelling is **Auto**.

Bluetooth geluidssynchronisatie: Als u een Bluetooth luidspreker of een hoofdtelefoon hebt verbonden met uw TV moet u het geluid van uw apparaat mogelijk synchroniseren. Als u deze optie selecteert, wordt dit voor u uitgevoerd.

Met uw Bluetooth-apparaat verbonden met uw TV markeert u **Bluetooth geluidssynchronisatie** en drukt u op **Selecteren**.

Schermspiegelen inschakelen

Schakel mobiele apparaten in om hun scherm tijdelijk te spiegelen op uw TV door het detecteerbaar te maken. Dit wordt Scherm spiegelen of Miracast genoemd op uw apparaat.

Markeer **Schermspiegelen inschakelen** en druk op **Selecteren**. Het **Schermspiegelen** scherm verschijnt. Uw TV is nu klaar om het scherm te spiegelen.

Navigatiegeluiden

Wanneer u navigeert in de menu's en items selecteert, geeft uw TV een geluid weer. Dit kan hier worden in- of uitgeschakeld.

Markeer **Navigatiegeluiden** en druk op **Selecteren** om deze in of uit te schakelen.

Schermsbeveiliging

Als uw TV gedurende een aantal minuten inactief is, schakelt de schermsbeveiliging in. Er worden afbeeldingen van de Amazon collectie weergegeven. Het schermsbeveiligingsmenu biedt u tal van opties die u kunt wijzigen zodat u uw schermsbeveiliging kunt aanpassen. Als uw TV niet is verbonden met het internet is de optie **Schermsbeveiliging** niet beschikbaar.

Markeer **Schermsbeveiliging** en druk op **Selecteren**.

Het menu **Schermsbeveiligingsinstellingen** verschijnt.

Huidige schermsbeveiliging - Hier kunt u het album van de schermsbeveiliging wijzigen zodat het uw foto's weergeeft.

Slide-stijl - Wijzig de transitie van de foto's. Kies uit **Pan & zoomen** of **Oplossen**.

Slide snelheid - Pas de tijdsduur aan tussen twee foto's. Kies uit **Langzaam**, **Gemiddeld** of **Snel**.

Starttijd - Stel de tijdsduur in voor de Schermsbeveiliging start. Kies uit **5**, **10**, **15 minuten** of **Nooit**.

Datum en klok - Schakel de datum en klok informatie in of uit.

Informatie weergeven - Schakel de foto-informatie in of uit.

Alexa Hints - Schakel de Alexa hints in of uit.

Willekeurige volgorde - Schakel deze optie in als u de foto's in een willekeurige volgorde wilt weergeven.

OLED-onderhoud

Biedt de mogelijkheid de prestaties van uw OLED TV te optimaliseren.

Het menu OLED-onderhoud heeft 3 opties: **Paneelonderhoud**, **Pixel reiniging** en **Pixelverschuiving**.

Markeer **OLED-onderhoud** en druk op **Selecteren**.

Paneelonderhoud: U kunt deze paneel onderhoudsbewerking handmatig uitvoeren om het OLED paneel te beschermen en de levensduur te verlengen. Paneelruis reinigen duurt ca. 1 minuten en de TV moet in de stand-bymodus zijn geschakeld tijdens deze bewerking. Wanneer het bevestigingsschermbewerking wordt weergegeven, markeert u **Ja** en drukt u op **OK** om deze bewerking onmiddellijk uit te voeren. Verwijder de stekker niet uit het stopcontact tijdens deze periode. Het wordt afgeraden deze bewerking meer dan één maal per jaar uit te

voeren of tenzij aangevraagd door geautoriseerd onderhoudspersoneel. Raadpleeg het hoofdstuk **OLED TV Bewerkingen** voor meer informatie voor u deze bewerking uitvoert.

Pixel reiniging Deze bewerking duurt ca. 15 minuten en om deze niet te onderbreken, is het raadzaam te wachten tot de bewerking voltooid is. Markeer en druk op **OK**. Wanneer het bevestigingsscherm wordt weergegeven, markeert u **Ja** en drukt u op **OK** om deze bewerking uit te voeren. Raadpleeg het hoofdstuk **OLED TV Bewerkingen** voor meer informatie voor u deze bewerking uitvoert.

Pixel verschuiving: De beelden worden automatisch verschoven elke 60 seconden om het bevroren van het beeld te voorkomen Markeer deze optie en druk op **OK** om deze functie in/uit te schakelen. Raadpleeg het hoofdstuk **OLED TV Bewerkingen** voor meer informatie voor u deze bewerking uitvoert.

HDMI-CEC apparaatbediening

Biedt uw TV de mogelijkheid verbonden CEC-compatibele HDMI-apparaten de afstandsbediening van de TV te laten gebruiken.

Afspelen, navigatie en aan/uit kunnen allemaal worden uitgevoerd met een enkele afstandsbediening. Druk op **Selecteren** om in/uit te schakelen.

Als u een CEC-apparaat hebt aangesloten op uw tv via een HDMI-kabel, kunt u met deze instelling ook de afstandsbediening van uw tv bedienen met geselecteerde functies van uw aangesloten apparaat. De **Stand-byknop** op uw tv-afstandsbediening schakelt bijvoorbeeld ook uw CEC-toegestane apparaat in.

Het HDMI-CEC Device Control-menu heeft 4 opties: **Een toets afspelen**, **ARC/eARC**, **Stroomregeling** en **Doorverbinden afstandsbediening**.

Markeer **HDMI-CEC Apparaatbediening** en druk op **Selecteren**.

Een toets afspelen: Gebruik uw tv als de belangrijkste bron voor weergave. Markeer **Een toets afspelen** en druk op **Selecteren**. De opties **Toestaan**, **Altijd vragen** en **Weigeren** zijn beschikbaar. Markeer uw gewenste optie en druk vervolgens op **Selecteren**.

ARC/eARC: Gebruik uw HDMI-kabelverbinding om audio van uw tv naar uw soundbar of AV-ontvanger te sturen. Markeer **ARC/eARC** en druk op **Selecteren** om deze in of uit te schakelen.

Stroomregeling: Gebruik uw TV om verbonden apparaten automatisch uit te schakelen. Druk op **Selecteren** om in/uit te schakelen.

Doorverbinden afstandsbediening: Gebruik uw tv-afstandsbediening om apparaten vanaf andere ingangen te bedienen. Druk op **Selecteren** om in/uit te schakelen.

Prime Video casten:

Maakt casten naar dit apparaat vanaf Prime Video op Android-, iOS- en Fire-tablets mogelijk. Als u het uitschakelt, wordt de cachingcache gewist.

Gewenste Live TV taal

Selecteer uw gewenste primaire of secundair geluids- en ondertiteling taal voor Live TV zenders.

"Niet traceren" verzoek

Verstuur "Niet traceren" verzoeken wanneer u rode knop toepassingen (HbbTV) gebruikt. Indien ingeschakeld, verbetert deze optie uw privacy beveiliging; hoewel bepaalde toepassingen beperkte content of functionaliteit kunnen bieden als deze optie is ingeschakeld.

Toepassingen

Het toepassingsmenu biedt u de mogelijkheid al uw apps te beheren. Markeer **Apps** en druk op **Selecteren**.

Amazon Photos

Hier kunt u de instellingen van de Amazon Photos app wijzigen. U kunt anderen de toestemming geven foto's te casten van hun Amazon Photos account naar uw TV en u kunt uw account ook uitschakelen zodat het niet kan worden weergegeven op uw TV.

Markeer **Amazon Photos** en druk op **Selecteren**.

Gastverbindingen toestaan wordt standaard ingeschakeld. Als u andere gebruikers geen toestemming wilt geven hun foto's te casten van hun Amazon Photo accounts kunt u deze functie uitschakelen. Markeer **Gastverbindingen toestaan** en druk op **Selecteren** om deze functie in of uit te schakelen.

Als u de foto's van uw Amazon Photos account niet meer wenst te zien, kunt u de functie hier uitschakelen. De toegang is standaard ingeschakeld. Markeer **Toegang tot Amazon Photos** en druk op **Selecteren**. Markeer **Amazon Photos uitschakelen** en druk op **Selecteren**. Uw foto's kunnen niet meer worden weergegeven op uw TV. Maak u geen zorgen, uw foto's worden niet verwijderd. Ze blijven aanwezig in uw account.

Silk Browser

Configureer de instellingen van de Amazon web browser.

Appstore

Dit menu biedt u de mogelijkheid de instellingen van uw app te beheren, bv. automatische updates, in-app aankopen en hoe u externe marktkoppelingen kunt openen.

Markeer **Appstore** en druk op **Selecteren**.

Het menu Appstore wordt weergegeven waar u het volgende kunt selecteren:

Automatische updates: Als de automatische updates zijn ingeschakeld, werkt Appstore uw apps automatisch bij naar de nieuwste versie. Als de toestemmingen van de app worden gewijzigd, worden ze niet automatisch bijgewerkt. U kunt elke wijziging dus controleren voor u uw toestemming geeft en bijwerkt. Druk op **Selecteren** om in/uit te schakelen.

Externe marktkoppelingen: Biedt u de keuze hoe u externe koppelingen wilt openen. Druk op **Selecteren** om de beschikbare opties weer te geven: **Openen met de Amazon Appstore**, **Niet openen** en **Vragen voor het openen**. Markeer de gewenste optie en druk op **Selecteer**. Er verschijnt een vinkje naast uw keuze.

In-app aankopen: In sommige apps kunnen in-app aankopen worden uitgevoerd. Deze instelling biedt u de mogelijkheid te kiezen of u dit al of niet wilt toelaten.

Druk op **Selecteren** om in/uit te schakelen.

Mijn abonnementen beheren: U kunt uw abonnementen online beheren.

Volg de link op het scherm.

Eenvoudig aanmelden: Meld u met één klik aan bij ondersteunde apps op Fire-apparaten. Markeer **Eenvoudig aanmelden** en druk op **Selecteren**. De optie **Op dit apparaat** wordt gemarkeerd. Druk op **Selecteren** om **Eenvoudig aanmelden** op dit apparaat in of uit te schakelen. Volg de link op het scherm om voor alle apparaten te beheren.

Meldingen: Schakel dit **IN** om meldingen weer te geven met betrekking tot de Appstore. Druk op **Selecteren** om in/uit te schakelen.

Automatische uitschakeling

Schakel ongebruikte apps automatisch uit wanneer uw Fire TV weinig opslagruimte heeft. App-gegevens worden opgeslagen, zodat u de app later gemakkelijk opnieuw kunt installeren. Druk op **Selecteren** om in/uit te schakelen.

Geïnstalleerde apps beheren

Hier kunt u alle apps beheren op uw TV. Dit geeft ook het resterende beschikbare geheugen van uw TV weer. Markeer **Geïnstalleerde apps beheren** en druk op **Selecteren**.

Weergeven: De standaardinstelling is alle apps weer te geven. Hoewel, als u **Weergeven** markeert en drukt op **Selecteren** krijgt u de optie **Alle apps**, **Enkel intern** of **Enkel USB** weer te geven.

Sorteren: De standaardinstelling is apps alfabetisch te sorteren. Hoewel, als u **Sorteren** markeert en drukt op **Selecteren** krijgt u de opties om te sorteren op **Alfabet**, **App-grootte** of **Recentheid**.

Een lijst met de apps verschijnt. Markeer de app die u wilt beheren en druk op **Selecteren**.

Vorgeïnstalleerde apps hebben 3 opties. Apps die u hebt gedownload en geïnstalleerd hebben meer opties. Als u een app verwijdert, is deze nog steeds beschikbaar voor download en kan opnieuw worden geïnstalleerd in de toekomst.

Vorgeïnstalleerde apps

U hebt 6 opties **Stop forceren**, **Gegevens wissen**, **Cache wissen**, **Standaardwaarden wissen**, **Ondersteunde links openen** en **Ondersteunde links**.

Geïnstalleerde apps

U hebt een aantal bijkomende opties: **Toestemmingen**, **App lanceren** en **Installatie ongedaan maken**.

Apparaatbediening

Soundbars en ontvangers kunnen worden aangesloten op uw TV. Hier kunt u ze instellen zodat uw Fire TV het aangesloten apparaat kan bedienen, ongeacht hoe het is verbonden met uw TV. Dit proces kan even duren.

Een soundbar of ontvanger toevoegen

Markeer **Apparatuur toevoegen** en druk op **Selecteren**.

Markeer **Soundbar of Receiver** afhankelijk van het product dat u hebt verbonden en druk vervolgens op **Selecteren**.

Opmerking: Zorg ervoor dat uw soundbar of ontvanger is verbonden met uw TV en is ingeschakeld.

Het volgende voorbeeld geeft aan hoe u een soundbar kunt configureren.

Nu moet u het merk van uw soundbar selecteren. Markeer het merk en druk op **Selecteren**.

Let erop dat uw soundbar en het volume van uw soundbar is ingeschakeld. Druk vervolgens op **Selecteren**.

Druk op **Stand-by** op de afstandsbediening van uw TV. Wacht 10 seconden en druk vervolgens opnieuw op **Stand-by**.

U wordt nu gevraagd 'Is uw soundbar uit- en opnieuw ingeschakeld wanneer u op **Stand-by** hebt gedrukt'. Zo ja, markeert u **Ja** en drukt u op **Selecteren**. Zo niet, markeert u **Nee** en drukt u op **Selecteren**. U moet dit proces mogelijk een aantal keer herhalen.

Wanneer uw soundbar uiteindelijk uitschakelt en opnieuw inschakelt, wordt u gevraagd de omhoog en omlaag volumeknoppen in te drukken. Druk op de knoppen **Volume +** en **-**.

Als uw volumeniveau wordt aangepast zoals verwacht, markeert u **Ja** en drukt u op **Selecteren**. Zo niet, selecteert u **Nee** en gaat u door tot het volumeniveau wijzigt.

De afstandsbediening van uw Fire TV is nu geconfigureerd. Ze schakelt uw soundbar nu in of uit en past het volumeniveau aan.

Wanneer u uw TV nu inschakelt, schakelt uw soundbar ook in. De luidsprekers van de TV worden automatisch uitgeschakeld.

Soundbar/ontvanger instellingen

Zodra u uw soundbar of ontvanger hebt geconfigureerd, verschijnt **Soundbar** of **Ontvanger** in het menu **Apparaatbediening**. Dit geeft alle instellingen weer van uw apparaat.

Markeer **Soundbar** of **Ontvanger** en druk op **Selecteren**. U ziet nu een lijst met instellingen.

Markeer de instelling waar u zich bevindt en druk op **Selecteren**.

Volume stappen: Stel het volume in waarmee het volume verhoogt of verlaagt wanneer u Alexa vraagt het volume te wijzigen. De standaardstap is ingesteld op 4.

Druk op **Snel vooruitspoelen** of **Terugspoelen** om de stappen te verhogen of te verlagen. Druk op **Optie** om de fabrieksinstellingen terug te zetten.

Infrarode opties: Wijzigt de infrarode opties. De opties **IR profiel**, **Timing** en **Herhaling** zijn beschikbaar.

Stroomregeling: Past de stroom aan/uit instellingen aan van uw soundbar of ontvanger. De opties **Inschakeling uitstel** en **Stroomregeling** zijn mogelijk beschikbaar.

Fire TV ingang: Wijzig de ingang waar uw soundbar of ontvanger op overschakelen om Fire TV te bekijken.

Soundbar/Ontvanger wijzigen: Als u de soundbar of ontvanger wilt wijzigen die is verbonden met u TV markeert u **Soundbar/Ontvanger wijzigen** en drukt u op **Selecteren**. Om het apparaat te verwijderen, markeert u **Soundbar/Ontvanger wijzigen** en drukt u op de knop **Optie**.

Standaardinstellingen herstellen / standaardontvangers herstellen: Herstelt alle instellingen die u mogelijk hebt gewijzigd, terug naar fabrieksinstellingen. Deze optie is beschikbaar als u de standaardinstellingen wijzigt.

Geavanceerde instellingen

Past de timing van de stroomregeling aan als uw soundbar ontvanger niet in/uitschakelt.

Druk op **Snel vooruitspoelen** of **Terugspoelen** om de stappen te verhogen of te verlagen.

Druk op **Optie** om de fabrieksinstellingen terug te zetten.

Live TV

Dit menu biedt u de mogelijkheid uw TV af te stemmen, de zenders te beheren, een CI-kaart in te stellen en het ouderlijk toezicht in te stellen.

Markeer **Live TV** en druk op **Selecteren**.

Zenderscan

U hebt normaal gezien uw TV al afgestemd tijdens de initiële configuratie. Als u de zenderscan stap echter hebt overgeslagen of als u uw TV opnieuw moet afstemmen, kunt u deze instructies volgen.

Markeer **Zenderscan** en druk op **Selecteren**.

U wordt gevraagd om te controleren of uw antenne is ingesteld en of de kabel correct is aangesloten op de antenne-ingangsaansluiting op uw tv. Druk op **Selecteren** om door te gaan.

Selecteer uw scanvoorkeur om zenders te installeren. Opties **Satelliet**, **aards** en **kabel** zijn beschikbaar.

Als de optie **Kabel/Aards** is geselecteerd, zal de TV de digitale aardse uitzendingen zoeken. Selecteer de zoekmethode op het volgende scherm en druk op **Selecteren** om de zoekopdracht te starten. Als u doorgaat met de handmatige scan, moet u de opties **Frequentie** en **UHF-band** configureren voordat u met de scan begint.

Als de optie **Kabel** is geselecteerd, zal de TV de digitale kabeluitzendingen zoeken. Selecteer in het volgende scherm de eventuele kabelprovider of de zoekmethode en druk vervolgens op **Selecteren** om de zoekopdracht te starten. Mogelijk moet u de opties voor netwerk-ID en frequentie configureren voordat u met de scan begint.

Als de optie **Satelliet** is geselecteerd, kunt u in de volgende stap een operator kiezen, indien beschikbaar. U kunt er ook voor kiezen een volledige of handmatige scan uit te voeren. Markeer de gewenste optie en druk op **Selecteren** om door te gaan. Als u doorgaat met de handmatige of volledige scanoptie, moet u in de volgende stap de satelliet selecteren. Daarna verschijnt het scherm **Satellietverbinding**. U kunt de parameters **LNB-type**, **LNB-scanmodus**, **DiSEqC-versie**, **Poort**, **Enkele kabel**, **ToneBurst Scanmodus**, **Frequentie**, **Polarisatie**, **Symboolsnelheid** en **Scanmodus** van de geselecteerde satelliet instellen, in overeenstemming met uw omgeving op het dit scherm. Afhankelijk van uw eerdere selecties kunnen sommige opties niet beschikbaar zijn of kunnen automatisch zijn ingesteld. Wijzig dit indien nodig en ga door.

Aan het einde drukt u op de knop **Afspelen / Pauzeren**. De TV begint nu te zoeken naar beschikbare zenders.

U wordt op zeker moment gevraagd of u de bestaande zenders wilt wissen, als u zenders in het verleden hebt geïnstalleerd met behulp van de zoekoptie. Markeer **Ja**, **Zenders wissen** en druk op **Selecteren**. Alle in

het verleden afgestemde zenders worden verwijderd. Markeer **Nee**, bewaar zenders en druk op **Selecteren** om door te gaan zonder bestaande zenders te wissen.

Terwijl de zoekopdracht doorloopt, kunt u de knop **Selecteren** indrukken om te annuleren. Aan het einde van de zoekopdracht worden de resultaten weergegeven. U kunt er op dit moment voor kiezen wijzigingen uit te voeren aan de zenderlijst of opnieuw te scannen. Markeer **Voltooid** en druk op **Selecteren** om de configuratie te voltooien.

Automatisch service-update

U kunt uw TV toelaten automatisch te scannen voor wijzigingen in de netwerkoperator wanneer de TV overschakelt naar de stand-bymodus. Druk op **Selecteren** om deze functie in/uit te schakelen.

Favoriete zenders

Hier kunt u uw favoriete zenders weergeven en beheren.

Markeer **Favoriete zenders** en druk op **Selecteren**.

Als u geen favoriete zenders hebt, gaat u naar het menu **Zenders beheren** om zenders toe te voegen door op de knop **Selecteren** te drukken. Selecteer vervolgens de zenderbron om de zenderlijst weer te geven. Markeer een zender en druk op **Selecteren** om deze zender toe te voegen aan uw favorieten. U kunt meerdere selecties maken.

Als u in het verleden zenders hebt toegevoegd aan uw favorieten kunt u drukken op **Selecteren** om de zenders te selecteren die u wilt verwijderen uit uw favorieten.

Zenders beheren

Beheer uw favoriete zenders en selecteer de zenders die u wilt weergeven.

Markeer **Zenders beheren** en druk op **Selecteren**. Selecteer vervolgens de zenderbron. De opties **Aardse zenders**, **Kabelzenders** en **Satellietzenders** zijn beschikbaar. De beschikbare opties kunnen verschillen afhankelijk van de momenteel geïnstalleerde zenders.

U ziet nu de zenderlijst met verschillende tabbladen: **Alle**, **Favorieten**, **Gratis**, **Versleuteld**, **Audio**, **HD**, **SD**, en **Verborgen**. Beschikbare tabtoetsen kunnen verschillen, afhankelijk van de geïnstalleerde zenders.

Alle geeft alle zenders weer, **Favorieten** geeft alle zenders weer die u gemarkeerd hebt als favoriete zenders en **Verborgen** geeft alle verborgen zenders weer. Andere tabbladen werken volgens dezelfde logica.

In het tabblad **Alle** kunt u ervoor kiezen een zender toe te voegen aan de favorietenlijst door te drukken op **Selecteren** of u kunt een zender verbergen door te drukken op **Afspelen/Pauzeren**. Om het zendernummer te wijzigen, drukt u op **Rewind** en drukt

u op **Fast Forward** om een kanaal uit de kanaallijst te verplaatsen. Druk op de knop **Opties** om het menu **Sorteeropties** te bekijken. U kunt de zenders sorteren met behulp van de opties van dit menu. U kunt ook de aangepaste zenderlijst importeren of exporteren met behulp van de relevante opties in het menu **Sorteeropties > Geavanceerde opties**.

CI-kaart

Toegang tot uw CI-kaartinstellingen en informatie.

Ouderlijk toezicht

Beperk over-de-lucht films, televisieseries, aankopen en bepaalde soorten content.

Markeer **Ouderlijk controllers** en druk op **Selecteren**.

De standaardinstelling is **Uit**. Druk dus op **Selecteren** om in te schakelen.

Opmerking: U wordt gevraagd een PIN in te voeren om het ouderlijk toezicht in of uit te schakelen. Dit is de Prime Video PIN en deze is verbonden aan uw Amazon account. Als u uw PIN vergeten bent, moet u de link op het scherm volgen om uw PIN opnieuw in te stellen.

De eerste keer dat u het **Ouderlijk toezicht** inschakelt, verschijnt bepaalde korte informatie over de instellingen. Druk op **Selecteren** om door te gaan.

U ziet nu alle instellingen die kunnen worden aangepast. Markeer uw gewenste instelling en druk op **Selecteren**.

Ouderlijk toezicht: Druk op **Selecteren** om het ouderlijk toezicht in of uit te schakelen.

PIN-beschermd aankopen: Vraagt een PIN voor een video, app of game wordt gekocht. Druk op **Selecteren** om in/uit te schakelen.

Prime Video classificatie: Beperkt de weergave van video's op basis van classificaties. De standaardinstelling voor **Algemeen** en **Familie** classificatie is **Aan**, voor **Tiener**, **Jonge volwassenen** en **Volwassene** classificatie is **Uit**. Markeer de gewenste classificatie-optie en druk op **Selecteren** om de instelling te wijzigen.

Opmerking: Deze instellingen zijn van toepassing op Prime Video (inclusief Amazon Channels). Content van andere leveranciers heeft mogelijk hun eigen beperkingsinstellingen.

Uitzending classificatie: Gebruik de classificatie om de weergave te beperken van Live TV programma's van over-de-lucht uitzending TV met rechtstreekse toegang van de Fire TV gebruikersinterface, zoals **Gids** of **Nu uitgezonden** rij. Ga naar apps van derde partijen om instellingen te beheren voor content die is geopend met deze apps.

- DVB 4 (Kind) - DVB 18 (Volwassene)

- Alle instellingen worden standaard ingeschakeld

PIN-beschermd app lanceringen: Vraagt een PIN voor de start van apps app en games. Deze instelling is niet van toepassing op de content die rechtstreeks

is geopend via de Fire TV gebruikersinterface, zoals de **Gids** of **Nu uitgezonden** rij. Druk op **Selecteren** om in/uit te schakelen.

PIN-beschermde Amazon Photos App: Vraagt een PIN voor de start van Amazon Photos. Deze instelling wordt genegeerd als u **Pin-beschermde app lanceringen** al hebt ingesteld op **AAN**. Druk op **Selecteren** om in/uit te schakelen.

PIN wijzigen: Wijzigt de PIN van Prime Video Voer eerst uw huidige PIN in en voer dan uw nieuwe PIN in.

Als u uw PIN vergeten bent, moet u de link op het scherm volgen om uw PIN opnieuw in te stellen.

Bronnen synchroniseren

Synchroniseer uw Live TV bronnen om de gegevens op dit apparaat te vernieuwen.

Afstandsbedieningen & Bluetooth-apparaten

U kunt een extra spraak afstandsbediening toevoegen aan uw TV of u moet er mogelijk een vervangen als uw oude afstandsbediening stuk is. Andere Bluetooth-apparaten zoals luidsprekers, game controllers, muizen en toetsenborden kunnen ook worden verbonden via Bluetooth.

Spraak afstandsbedieningen met Alexa

Controleer de status van uw huidige spraak afstandsbedieningen met Alexa of voeg een nieuwe toe.

Markeer **Spraak afstandsbedieningen met Alexa** en druk op **Selecteren**.

Status van de afstandsbediening

Om de status weer te geven van uw huidige spraak afstandsbediening markeert u de afstandsbedieningsoptie rechts op het scherm. U ziet het type afstandsbediening, de status van de batterij, het versienummer en het serienummer.

Om de afstandsbediening te ontkoppelen, drukt u op de knop **Opties** terwijl de afstandsbedieningsoptie is gemarkeerd. Vervolgens drukt u op **Selecteren** om te bevestigen. De knop **Opties** heeft geen functie als er slechts een afstandsbediening is gekoppeld.

Nieuw afstandsbediening toevoegen

Markeer **Nieuwe afstandsbediening toevoegen** en druk op **Selecteren**.

Het woord "Searching" verschijnt. Houd de knop **Startpagina** ingedrukt op de nieuwe afstandsbediening gedurende 10 seconden. Wanneer de afstandsbediening is gedetecteerd, verschijnt ze in de lijst.

Game controllers

Bluetooth gaming controllers kunnen worden verbonden met uw TV die kan worden gebruikt om te genieten van alle gaming apps op je TV.

Markeer **Game controllers** en druk op **Selecteren**.

Markeer **Nieuwe game controller** en druk op **Selecteren** om nieuwe controllers te zoeken.

De tekst "Searching for Controllers" verschijnt rechts op het scherm. Zorg ervoor dat uw controller kan worden gedetecteerd en klaar is voor de koppeling. Volg de instructies op het scherm. Wanneer de controller is gedetecteerd, verschijnt deze in de lijst. Selecteer uw controller in de lijst.

Ander Bluetooth-apparaat

U kunt andere Bluetooth-apparaten verbinden zoals een muis of een toetsenbord. Dit kan handig zijn als u de internetbrowser gebruikt.

Markeer **Ander Bluetooth-apparaat** en druk op **Selecteren**.

Zorg ervoor dat uw bluetooth-apparaat in de koppelingsmodus staat en markeer vervolgens **Bluetooth-apparaten toevoegen** en druk op **Selecteren**.

Uw apparaat verschijnt in de lijst. Dit kan een minuutje of zo duren. Markeer vervolgens het apparaat en druk op **Selecteren** om het apparaat te verbinden.

Alexa

Dit menu biedt meer informatie over de Alexa app en voorbeelden van zaken die u kunt proberen.

Markeer **Alexa** en druk op **Selecteren**.

Alexa app

Voor meer informatie over de Alexa app en waar u deze kunt downloaden, selecteert u **Alexa app**. U hebt deze app nodig als u uw TV wilt laten sturen door uw Amazon Echo luidsprekers. De app is de plaats waar u al uw Amazon apparaten samen kunt verbinden.

Markeer **Alexa app** en druk vervolgens op **Selecteren**. Nu verschijnt er informatie over de app en waar u deze kunt downloaden.

Zaken die u kunt proberen

Kijk in deze sectie voor tal van voorbeelden van de zaken waarvoor u Alexa kunt gebruiken. U vindt hier tal van ideeën.

Markeer **Zaken die u kunt proberen** en druk vervolgens op **Selecteren**. Er verschijnt een lijst van zaken die u kunt proberen.

Markeer iets in de lijst en druk vervolgens op **Selecteren** voor meer informatie.

Voorkeuren

Het voorkeurenmenu is waar u aanpassingen vindt voor heel wat instellingen van uw TV. Zaken zoals het kinderslot, privacy en gegevensinstelling en de toegangsbeperking tot bepaalde content en aankopen.

Markeer **Voorkeuren** en druk op **Selecteren**.

Ouderlijk toezicht

Uw TV is uitgerust met een aantal standaardbeveiligingen die, indien ingeschakeld, vereisen dat een PIN-code wordt ingevoerd voor aankopen, app lanceringen en het beperkt ook de weergave van content met een classificatie van tieners en hoger. Het ouderlijk toezicht is standaard **UITGESCHAKELD**.

Markeer **Ouderlijk toezicht** en druk op **Selecteren** om het ouderlijk toezicht in te schakelen

Opmerking: U wordt gevraagd een PIN in te voeren om het ouderlijk toezicht in of uit te schakelen. Dit is de Prime Video PIN en deze is verbonden aan uw Amazon account. Als u uw PIN vergeten bent, moet u de link op het scherm volgen om uw PIN opnieuw in te stellen.

Raadpleeg de sectie **Kinderslot** in **Live TV** menu voor meer informatie.

Privacy-instellingen

Hier kunt u alle privacy-instellingen van uw TV beheren. Markeer **Privacy-instellingen** en druk op **Selecteren**.

U ziet nu een lijst van alle instellingen die kunnen worden aangepast. Markeer de instelling die u wilt aanpassen en druk op **Selecteren**. De mogelijke instellingen zijn als volgt.

Opgeslagen e-mailadressen: Bekijk en verwijder de door Fire TV verzamelde e-mailadressen.

Apparaat gebruiksgegevens: Laat het gebruik toe van persoonsgegevens die zijn verzameld door het besturingssysteem van deze TV voor marketing en productverbetering doeleinden. De standaardinstelling is **AAN** (Toestaan). Markeer en druk op **Selecteren**. U wordt ingelicht over deze functie. Gebruik navigatietoetsen om de volledige tekst te lezen. Om deze functie uit te schakelen, markeert u **Uitschakelen** en drukt u op **Selecteren**.

App en uitzending gebruiksgegevens verzamelen: Laat Amazon informatie verzamelen met betrekking tot uw gebruik van uitzending TV content, net als de frequentie en duur van uw gebruik van apps van derden. De standaardinstelling is **AAN** (Toestaan). Markeer en druk op **Selecteren**. U wordt ingelicht over deze functie. Om deze functie uit te schakelen, markeert u **Uitschakelen** en drukt u op **Selecteren**.

Op interesse gebaseerde advertenties: Als u zich uitschrijft van interesse gebaseerde advertenties op uw TV krijgen apps de instructie de advertentie-id niet te gebruiken om profielen op te bouwen voor

advertentiedoelinden of u interesse gebaseerde advertenties sturen op uw TV. De advertentie-id kan opnieuw worden ingesteld en kan worden gebruikt om profielen op te bouwen of u interesse gebaseerde advertenties te tonen. De standaardinstelling is **AAN** (Toestaan). Schakel deze functie uit door te drukken op **Selecteren**.

Uw Advertentie-id: Geeft uw advertentie-id weer rechts op het scherm. Druk op de knop **Opties** om uw id opnieuw in te stellen. Een bevestiging dialoogvenster verschijnt op het scherm. Markeer **Ok** en druk op **Selecteren** om opnieuw in te stellen. Deze optie is beschikbaar wanneer de optie **Interesse gebaseerde advertenties** is ingesteld op **AAN**.

Datagebruik controle

Hier kunt u al uw datagebruik beheren.

Markeer **Datagebruik controle** en druk op **Selecteren** om alle eventuele instellingen in te schakelen en aan te passen. De datacontrole is standaard **UITGESCHAKELD**.

Datagebruik controle: Als u dit inschakelt, kunt u uw gegevensverbruik controleren. De standaardinstelling is **UIT**.

De videokwaliteit instellen: Dit biedt u de mogelijkheid de videokwaliteit te kiezen op Amazon Video. De standaardinstelling is **Best**. De beschikbare opties zijn **Goed** (kleinste hoeveelheid gegevens gebruikt), **Beter** en **Best** (grootste hoeveelheid gegevens gebruikt).

Gegevensalarm instellen: Stel een gegevenslimiet in en ontvang meldingen op het scherm wanneer het verbruik 90% en 100% van de limiet bereikt. Dit is slechts een melding en blokkeert het gegevensverbruik niet.

Maandelijks top gegevensverbruik: Geeft een lijst weer van uw apps en toont het individuele gegevensverbruik weer voor de maandelijkse facturatiecyclus in de optie **Gegevensalarm instellen**.

Meldingsinstellingen

Hier kunt u al uw meldingen beheren, alle melding pop-ups uitschakelen of meldingen van specifieke apps blokkeren/deblokkeren.

Markeer **Melding-instellingen** en druk op **Selecteren**.

Om de melding pop-ups in/uit te schakelen markeert u **Niet storen** en druk op **Selecteren**.

Om de meldingen van individuele apps te blokkeren/deblokkeren, markeert u **App meldingen** en druk op **Selecteren**. Een lijst met uw apps verschijnt waarin wordt aangegeven of de meldingen zijn in- of uitgeschakeld. Om dit aan te passen, markeert u een app en druk op **Selecteren** om te schakelen tussen **AAN** en **UIT**.

Aangeprezen content

Bovenaan in het Startscherm wordt aangeprezen content weergegeven. Als u deze content selecteert, wordt een preview van de content weergegeven. In dit menu kunt u kiezen of de content al of niet wordt afgespeeld, alsook of het geluid van deze content al of niet moet worden afgespeeld.

Markeer **Aangeprezen content** en druk op **Selecteren**.

Markeer **Automatisch afspelen van video toestaan** of **Automatisch afspelen van geluid toestaan** en druk op **Selecteren** om deze functie in of uit te schakelen. De standaardinstelling is **AAN** voor beide.

Automatisch afspelen van video toestaan

AAN - De video speelt automatisch af.

UIT - Een stilstaand beeld verschijnt en er is geen geluid hoorbaar.

Automatisch afspelen van geluid toestaan

AAN - Het geluid is hoorbaar wanneer de video wordt afgespeeld.

AAN - Er is geen geluid hoorbaar wanneer de video wordt afgespeeld.

Automatisch uitschakelen

Uw TV schakelt automatisch uit na 4 uur inactiviteit. Deze functie dient om u te helpen energie te besparen als uw TV per ongeluk ingeschakeld is gelaten. Als u gedurende 4 uur TV hebt gekeken zonder een knop in te drukken, verschijnt een waarschuwing dat het apparaat wordt uitgeschakeld. Als u wilt blijven kijken markeert u **OK** en drukt u op **Selecteren**.

Om deze functie uit te schakelen, markeert u **Automatisch uitschakelen** en drukt u op **Selecteren**. Markeer vervolgens **Uitschakelen** en druk op **Selecteren**. Uw TV schakelt nu niet uit na 4 uur inactiviteit.

HbbTV

Schakelt de Hybrid Broadcast Broadband TV in op uw TV. Markeer **HbbTV** en druk op **Selecteren** om dit in en uit te schakelen.

Recente content synchroniseren

U kunt titels van Prime Video omvatten die u hebt bekeken op andere apparaten in de **Recent** rij op dit apparaat.

Markeer **Recente content synchroniseren** en druk op **Selecteren** om dit in en uit te schakelen.

Locatie

Het kan handig zijn als uw TV weer waar hij zich bevindt in de wereld zodat, als u Alexa een vraag stelt zoals 'Alexa, wat is de weersvoorspelling?' ze u informatie kan geven over het weer op uw locatie. Download en installeer de Alexa app op uw mobiele

apparaat. Selecteer vervolgens **Apparaten > Echo & Alexa**. Selecteer uw Fire TV in de lijst. Voer vervolgens de locatie in van uw apparaat.

Tijdzone

In dit menu kunt u uw klok instellen om het tijdstip weer te geven als een 24-uur klok en u kunt uw tijdzone ook wijzigen.

Markeer **Tijdzone** en druk op **Selecteren**.

Om het 24-uur tijdformaat in of uit te schakelen, markeert u **24-uur tijd** en druk u op **Selecteren**.

Markeer **Tijdzone** om de tijdzone te wijzigen en druk op **Selecteren**.

Datum en tijd synchroniseren

uw TV synchroniseert de datum en tijd automatisch met een internet tijdserver. Als u deze functie uitschakelt, synchroniseert uw TV met de tijd van de uitzending. Dit kan resulteren in problemen met de netwerkverbinding en de weergave. U moet uw Fire TV herstarten als u ervoor opteert deze functie opnieuw in te schakelen.

Markeer **Datum en tijd synchroniseren** en druk op **Selecteren** om dit in en uit te schakelen.

Taal

U kunt de systeemtaal wijzigen.

Markeer **Taal** en druk op **Selecteren**.

Kies uw gewenste taal in de taallijst en druk op **Selecteren**.

Metrische eenheden

Deze optie wordt standaard **INGESCHAKELD**. Temperaturen en afstanden worden in metrische eenheden weergegeven.

Markeer **Metrische eenheden** en druk op **Selecteren** om dit in en uit te schakelen.

Slaaptimer

Met de slaaptimerfunctie kunt u een aftelling instellen wanneer de TV moet uitschakelen zodat u opnieuw kunt inslapen wanneer u TV bekijkt in de wetenschap dat de TV automatisch zal uitschakelen. U kunt een aftelling instellen van 5 tot 240 minuten.

Markeer **Slaaptimer** en druk op **Selecteren**.

Markeer de gewenste tijdsduur tot wanneer u de TV wilt uitschakelen en druk vervolgens op **Selecteren**.

Een aftelling wordt gestart onderaan in de hoek van het scherm. U kunt de aftelling ook uitschakelen door **Uit** te markeren en **Selecteren** in te drukken.

Opmerking: De TV schakelt uit zodra de ingestelde tijdsduur op de slaaptimer is verstreken. Er verschijnt waarschuwing 1 minuut van te voren.

Apparaat & software

Dit menu toont u informatie over uw TV en geeft juridische en conformiteitsdocumenten weer. U kunt uw TV ook herstarten en de fabrieksinstellingen terugplaatsen.

Markeer **Apparaat & software** en druk op **Selecteren**.

Over

Als u informatie zoekt over uw TV wordt deze hier weergegeven. U ziet informatie over de opslagruimte en het netwerk en u kunt ook controleren of er software updates zijn.

Markeer **Over** en druk op **Selecteren**.

Uw TV: Geeft informatie weer met betrekking tot uw TV.

Opslagruimte: Geeft de beschikbare opslagruimte weer op uw TV en op elk verbonden extern apparaat.

Netwerk: Geeft alle informatie weer met betrekking tot de netwerkinstelling.

Controleren op updates: Geeft uw huidige softwareversie weer en wanneer deze het laatst is bijgewerkt. Druk op **Selecteren** om te controleren op nieuwe updates. Als er een update beschikbaar is, verschijnt deze optie als **Update installeren**. In dit geval, kunt u drukken op **Selecteren** om de update te installeren.

USB-station

Dit menu geeft de beschikbare ruimte weer op uw station. U kunt ook het opslagapparaat uitwerpen of geïnstalleerde apps beheren. Dit menu verschijnt enkel als u een USB-opslagapparaat hebt aangesloten.

Markeer **Status opslagapparaat**. De beschikbare ruimte wordt rechts op het scherm weergegeven.

USB -station uitwerpen

Markeer **USB-station** en druk op **Selecteren**.

Markeer dan **USB-station uitwerpen** en druk op **Selecteren**. Verwijder nu uw opslagapparaat uit de USB-aansluiting. Het menu keert terug naar het bronmenu **Apparaat & software**.

Een USB-station formatteren

Belangrijk: Door het USB-station te formatteren, wordt alle informatie op het USB-station gewist. Eenmaal geformatteerd, kan dit USB-station alleen door deze tv worden gebruikt.

Selecteer deze optie als u van plan bent dat uw tv apps gebruikt die op deze schijf zijn opgeslagen.

Markeer het formaat naar interne opslag en druk vervolgens op **Selecteren**.

Selecteer OK als het formatteren is voltooid.

Geïnstalleerde apps beheren

Selecteer deze optie om geïnstalleerde apps te beheren van zowel Amazon als andere bronnen.

Juridisch en conformiteit

Om alle juridische en conformiteitsmeldingen te lezen met betrekking tot uw TV selecteert u dit menu.

Markeer **Juridisch en conformiteit** en druk op **Selecteren**.

Opmerking: Uw TV moet verbonden zijn met het internet voor toegang tot **Juridisch en conformiteit**.

Slapen

Uw TV kan in de slaapstand worden geschakeld.

Markeer **Slaap** en druk op **Selecteren**. Uw TV schakelt over op de slaapstand. U kunt hem opnieuw inschakelen door te drukken op de knop **Stand-by** of **Selecteren**.

Herstarten

Als uw TV langzaam is of vergrendeld om welke reden dan ook, moet u hem mogelijk opnieuw inschakelen. Dit start uw TV opnieuw op.

Markeer **Herstarten** en druk op **Selecteren**. Bevestig dat u wilt herstarten door **Herstarten** te selecteren en druk vervolgens op **Selecteren**. Uw TV wordt nu opnieuw gestart. Dit duurt enkele seconden.

De fabrieksinstellingen terugplaatsen

Als u uw TV volledig opnieuw wilt instellen, selecteert u **De fabrieksinstellingen terugplaatsen**. Dit verwijdert alle persoonsgegevens en gedownloade content van uw TV. U moet dit doen wanneer u uw TV verkoopt of doorgeeft aan iemand anders.

Markeer **De fabrieksinstellingen terugplaatsen** en druk vervolgens op **Selecteren**. Bevestig dat u opnieuw wilt instellen door **Opnieuw instellen** te selecteren en druk vervolgens op **Selecteren**. De fabrieksinstellingen van uw TV worden nu opnieuw ingesteld. Deze procedure duurt enkele minuten.

Instellingen voor slechthorenden / slechtzienden

Dit menu heeft toegankelijkheidsopties waar u **Ondertiteling**, **Alexa ondertiteling**, **VoiceView**, **Tekstvaandel**, **Schermvergrootglas**, **Hoog contrast tekst**, **Gesproken ondertiteling voor uitzendkanalen** **Feedback & ondersteuning** kunt inschakelen.

Markeer **Toegankelijkheid** en druk op **Selecteren**.

Ondertiteling

Geeft de ondertiteling weer op alle videocontent indien beschikbaar. Druk op **Selecteren** om de ondertiteling in te schakelen en meer opties weer te geven.

Alexa ondertiteling

Geeft de ondertiteling weer voor Alexa antwoorden indien beschikbaar. Druk op **Selecteren** om de

ondertiteling in te schakelen en meer opties weer te geven.

VoiceView

Biedt gesproken feedback wanneer u navigeert op het scherm. Beheer de spraakbegeleidingsinstelling zoals het in- of uitschakelen van **VoiceView**, de leesnelheid en het volume.

Tekstvaandel

Geef de tekst weer met betrekking tot het item in focus in een box met aanpasbare lettertypegrootte, kleuren en meer. Schakel de tekstvaandel in of uit.

Schermvergrootglas

Biedt de mogelijkheid de knoppencombinaties te gebruiken om het scherm te vergroten. Dit kan enkel worden gebruikt wanneer u het Startscherm of de menu's weergeeft.

Markeer **Schermvergrootglas** en druk op **Selecteren**.

De knoppencombinatie verschijnt. Markeer **Ok** en druk op **Selecteren** om door te gaan. Markeer **VERGROOTGLAS UITSCHAKELEN** en druk op **Selecteren** om het uit te schakelen.

U kunt ook de knoppen Terug en Snel vooruitspoelen ingedrukt houden om het schermvergrootglas in of uit te schakelen.

Wanneer het vergrootglas is ingeschakeld, ziet u een geel vak bovenaan op het scherm. Druk tegelijkertijd op de knop **Opties** en een navigatietoets om te pannen rond het scherm.

Tekst met hoog contrast

Wijzigt de tekst in het zwart of wit en voegt een rand toe.

Geluidsbeschrijving

Deze instelling beheert het volume van de beschrijvende track van de normale track voor over de lucht zenders en Prime Video content.

Markeer **Geluidsbeschrijving** en druk op **Selecteren**.

Markeer de gewenste optie en druk op **Selecteren** om in te stellen. U kunt de optie **Over-de-lucht zenders** instellen op **Uit**, **Laag**, **gemiddeld** of **Hoog** en de optie **Prime Video** op **Aan** of **Uit**.

Gesproken ondertiteling voor uitzendkanalen

Leest ondertitels voor van ondersteunde uitzendinhoud. Druk op **Selecteren** om in/uit te schakelen.

Feedback & ondersteuning

Uw suggesties zijn belangrijk en helpen ons de toegankelijkheid van Fire TV te verbeteren. Verstuur een e-mail naar ons op device-accessibility@amazon.com met vermelding dat u een Fire TV gebruikt.

Als u meer hulp nodig hebt, kunt u contact opnemen met de Amazon klantenservice.

Ondertiteling voorkeuren van de Live TV zender

Sla uw ondertiteling voorkeuren op voor de zender. Druk op **Selecteren** om in/uit te schakelen.

Hulp

Als u niet goed begrijpt hoe uw TV werkt en u hulp nodig hebt kunt u een kijkje nemen in dit menu. Het bevat nuttige video's en snelle tips over uw TV. Het bevat ook contactgegevens om ondersteuning te krijgen over elk probleem dat u ondervindt.

Markeer **Hulp** en druk op **Selecteren**.

Helponderwerpen

Uw TV heeft nuttige video's die u kunt bekijken om beter te begrijpen hoe uw TV werkt.

Opmerking: Nieuwe nuttige video's worden toegevoegd wanneer uw TV wordt bijgewerkt. Deze content zal dus af en toe wijzigen.

Meer hulp ontvangen

Als u denkt dat u meer hulp nodig hebt met uw TV kunt u de gerelateerde sectie selecteren waar meer informatie vindt hoe u contact kunt opnemen met een ondersteuningsteam.

Markeer **Vraag ons u te bellen** en druk op **Selecteren**.

Suggesties

Markeer **Feedback versturen** om informatie weer te geven waar u ons feedback kunt verzenden over uw Fire TV ervaring.

Zenderlijst

De TV slaat alle zenders op in de Zenderlijst en geeft deze weer. Wanneer een TV-zender wordt ingeschakeld in de Live TV-modus wordt informatie over het programma weergegeven. U kunt ook de knop **Live** indrukken (de beschikbaarheid hangt af van het model van de afstandsbediening) om informatie weer te geven over het programma. Druk op de navigatietoets Rechts om de zenderlijst weer te geven. U kunt op de navigatietoetsen **Links** en **Rechts** drukken om de lijst te filteren en op de navigatietoetsen omhoog en omlaag te drukken om door de lijst te bladeren.

Gebruik de navigatietoetsen en de knop **Selecteren** om te navigeren in de zenderlijst, te schakelen tussen zenders en om bijkomende informatie weer te geven over de programma's.

Druk op de navigatietoets Omlaag bij het kijken naar Live tv-kanalen en vervolgens op de knop **Opties** om het optiemenu te bekijken. U kunt de ondertiteling en

geluidsvoorkeuren instellen en de zendergids openen met de gerelateerde opties van dit menu.

Raadpleeg de **Zendergids** voor informatie over het beheer van de zenders.

Zendergids

U kunt bladeren in het gebeurtenissen schema van de momenteel geïnstalleerde zenders op uw zenderlijst met de zendergids functie van uw TV. Het hangt af van de gerelateerde uitzending of deze functie al of niet wordt ondersteund.

Voor toegang tot de zendergids drukt u op de knop **Gids** op de afstandsbediening. U kunt ook de navigatietoets omlaag en vervolgens de navigatietoets links indrukken wanneer u Live TV zenders bekijkt om de zendergids te openen.

Gebruik de navigatietoetsen om te navigeren in de zendergids. U kunt de Omhoog/Omlaag navigatietoetsen gebruiken om te schakelen naar de vorige/volgende zender in de lijst en de Rechtse/ Linkse navigatietoetsen om een gewenste gebeurtenis te selecteren van de momenteel gemarkeerde zender. Indien beschikbaar worden de volledige naam, start- en eindtijden en een korte beschrijving van de gemarkeerde gebeurtenis wordt weergegeven op het scherm. Druk op **Selecteren** om de volledige details van het evenement te bekijken.

Zenders filteren

U kunt de kanalen in de zendergids filteren. Druk op de Gidsknop of druk achtereenvolgens op de Omhoog navigatietoets om de filteropties bovenaan de zendergids te zien. U heeft hier de keuze om via een van deze opties te filteren. Markeer de gewenste optie. U ziet alleen de zenders die overeenkomen met de geselecteerde filteroptie. U kunt de optie **Alle** gebruiken om het filteren in de zenderlijst te annuleren.

Gidsopties

Druk op de knop **Opties** om de beschikbare opties in de zenderlijst weer te geven. U kunt zenders filteren, zenders toevoegen aan uw favoriete zenderlijst of het menu zenderbeheer openen met deze opties. Markeer de optie die u wilt gebruiken en druk op **Selecteren**.

Toevoegen aan nieuwe zenders

Zenders kunnen worden toegevoegd aan uw lijst van favoriete zenders zodat u uw favoriete zenders snel en eenvoudig kunt weergeven, zonder dat u door de volledige zenderlijst moet bladeren. U ziet een hartsymbool naast de zender die is toegevoegd aan uw lijst van favoriete zenders.

Als een zender al eerder werd toegevoegd aan de favorieten is de optie **Verwijderen uit favoriete zenders** beschikbaar in het optiemenu in de plaats van de optie **Toevoegen aan favoriete zenders**. U kunt

deze optie gebruiken om de zender te verwijderen uit de lijst van favoriete zenders.

Zenders beheeren

U kunt al uw zenders bekijken, favoriete zenders aanmaken of zenders verbergen die u niet wilt zien in de zendergids. De zenders worden gerangschikt in 8 tabbladen: **Alle**, **Favorieten**, **Gratis**, **Versleuteld**, **Audio**, **HD**, **SD**, en **Verborgen**.

In het tabblad **Alle** markeert u een zender in de lijst en drukt u op de knop **Selecteren** om deze toe te voegen aan de favorieten. De favoriete zenders worden gerangschikt in het tabblad **Favorieten**. Als de zender al aanwezig is in de favorietenlijst wordt deze verwijderd uit de lijst wanneer de knop **Selecteren** is ingedrukt.

In het tabblad **Alle** markeert u een zender in de lijst en drukt u op de knop **Afspelen/Pauzeren** om deze te verbergen. De verborgen zenders worden gerangschikt in het tabblad **Verborgen**. Als de zender al verborgen is, verschijnt deze opnieuw in de zendergids wanneer de knop **Selecteren** is ingedrukt.

Een verbinding maken met het internet

U hebt toegang tot het internet via uw TV door deze te verbinden met een breedbandsysteem. De netwerkinstellingen moeten worden geconfigureerd om te kunnen genieten van uiteenlopende streaming inhoud en internet toepassingen. Deze instellingen kunnen worden geconfigureerd in het menu **Instellingen > Netwerk**.

Bedrade verbinding

Sluit uw TV aan op uw modem/router via een ethernetkabel. Er is een LAN-poort aan de linkerkant van uw TV. Uw televisie maakt automatische verbinding met het netwerk. Als dit niet het geval is, moet u de netwerkverbinding handmatig inschakelen met behulp van de optie **Netwerk inschakelen** in het menu **Netwerk**. Markeer deze optie en druk op **Selecteren** om in te schakelen.

U kunt de status van de verbinding controleren met behulp van de optie **Ethernetconfiguratie** in het menu **Netwerk**. Markeer deze optie en druk op de knop **Afspelen/Pauzeren** op de afstandsbediening om de netwerkstatus weer te geven.

Om de instellingen van uw bedrade verbinding handmatig te configureren, markeert u **Ethernetconfiguratie** en druk op de knop **Selecteren**. Volg de dialoogvensters op het scherm om door te gaan en voer de vereiste respectieve waarden in.

Als de Ethernetkabel niet is aangesloten, afhankelijk van de huidige verbindingstatus, zijn de opties **Ethernetverbinding configureren** of **Netwerk**

configureren beschikbaar in de plaats van de optie **Ethernetconfiguratie**.

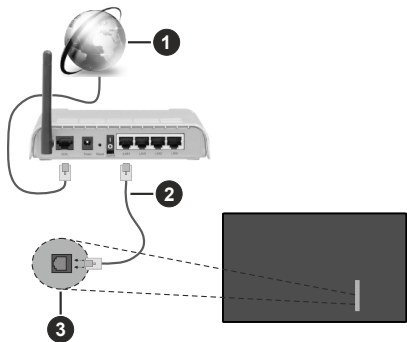

1. Breedband ISP-verbinding
2. LAN (Ethernet) kabel
3. LAN-ingang links op de TV

Het is mogelijk dat u uw TV kunt aansluiten op een netwerk stopcontact afhankelijk van uw netwerkconfiguratie. In dat geval kunt u uw TV rechtstreeks verbinden met het netwerk via een Ethernet kabel.

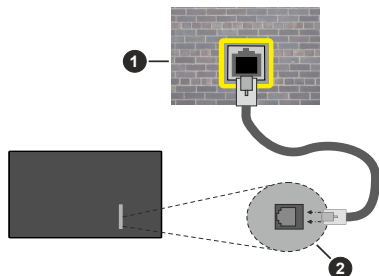

1. Netwerk stopcontact
2. LAN-ingang links op de TV

Draadloze verbinding

Er is een draadloze LAN-modem/router vereist om de TV te verbinden met het internet via draadloze LAN.

Markeer de optie **Netwerk inschakelen** in het menu **Netwerk** en druk op **Selecteren** om de draadloze verbinding in te schakelen. Ontkoppel vervolgens de Ethernetkabel indien deze eerder verbonden was. Een aantal van de beschikbare netwerken worden gerangschikt. Markeer **Zie alle netwerken** en druk op **Selecteren** om de volledige lijst weer te geven.

Als u uw tv liever via WLAN op uw netwerk aansluit, markeert u een van de vermelde beschikbare draadloze netwerken en drukt u op **Selecteren**. Voer

vervolgens het wachtwoord in als het netwerk beveiligd is met een wachtwoord.

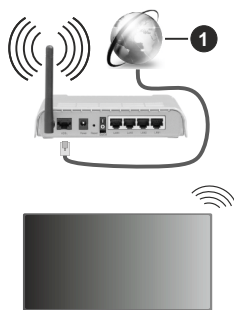

1. Breedband ISP-verbinding

Een netwerk met verbonden SSID kan niet worden gedetecteerd door andere apparaten. Als u een verbinding wilt maken met een netwerk met verborgen SSID moet u de optie **Aanmelden op ander netwerk** markeren in het menu **Netwerk** en drukken op **Selecteren**. Voeg het netwerk toe door de naam in te voeren en het wachtwoord handmatig te selecteren. Als u bijkomende instellingen van het netwerk handmatig wilt configureren, markeert u **Geavanceerd** wanneer u hierom wordt gevraagd en drukt u op **Selecteren**. Volg de instructies op het scherm om door te gaan en voer de vereiste respectieve waarden in.

Als u de wachtwoorden van het draadloos netwerk voor Amazon wilt opslaan, kunt u de optie **Wifi-wachtwoorden voor Amazon opslaan** gebruiken. Schakel deze optie uit om opgeslagen wachtwoorden te verwijderen.

Een Draadloze-N router (IEEE 802.11a/b/g/n/ac) met 2.4 en 5 GHz banden ontworpen om de bandbreedte te verhogen. Deze zijn geoptimaliseerd voor vloeiendere en snellere HD-videostreaming, bestandsoverdracht en draadloos gamen.

Gebruik de LAN-aansluiting om sneller bestanden te kunnen overdragen naar andere apparaten zoals computers.

De overdrachtsnelheid verschilt naargelang de afstand en het aantal obstructies tussen de overdrachtsproducten, de configuratie van deze producten, de radiogolf condities, het verkeer op de lijn en de producten die u gebruikt. De overdracht kan ook worden afgesloten of de verbinding kan worden verbroken afhankelijk van de radiogolf condities DECT-telefoons, of ieder ander WLAN 11b apparaat. De standaardwaarden van de overdrachtsnelheid zijn de theoretische maximumwaarden voor de draadloze standaarden. Dit zijn niet de reële snelheden van gegevensoverdracht.

De locatie waar de overdracht het meest efficiënt is, verschilt naargelang de gebruiksomgeving.

De draadloze functie van de TV ondersteunt 802.11 a,b,g,n & ac type modems. Het wordt sterk aanbevolen het IEEE 802.11n communicatieprotocol te gebruiken om mogelijke problemen te vermijden wanneer u video's bekijkt.

U moet de SSID van uw modem wijzigen als er andere modems in de buurt zijn met dezelfde SSID. Zo niet kunt u verbindingsproblemen ervaren. Gebruik de bedrade verbinding als u problemen ondervindt met de draadloze verbinding.

De snelheid van de verbinding moet stabiel zijn om streaming content te kunnen afspelen. Gebruik een Ethernet verbinding als de snelheid van de draadloze LAN niet stabiel is.

Specificaties

Digitale ontvangst	Volledig geïntegreerde digitale aardse/kabel-satelliet TV (DVB-T-C-S) (in overeenstemming met (DVB-T2, DVB-S2)		
Kanaalindicator	Weergave op het scherm		
RF Antenne-Input	75 Ohm (niet gebalanceerd)		
Werkingsspanning	220-240V AC, 50Hz.		
Geluid	Dolby Atmos		
Koptelefoon	3,5 mm mini stereo jack		
Netwerk stand-by energieverbruik (W)	< 2		
	TV-48Z80AEZ	TV-55Z80AEZ	TV-65Z80AEZ
Geluidsuitgang stroom (WRMS.) (10% THD)	2 x 12 W	2 x 12 W	2 x 12 W
Stroomverbruik (W)	200 W	260 W	320 W
Gewicht (kg)	15 Kg	22 Kg	28,5 Kg
TV afmetingen BxLxH (met voet) (mm)	237 x 1070 x 664	237 x 1225 x 751	359 x 1444 x 886
TV afmetingen BxLxH (zonder voet) (mm)	47 x 1070 x 614	47 x 1225 x 701	47 x 1444 x 824
Beeldscherm	16/9 48"	16/9 55"	16/9 65"
Operationele temperatuur en operationele vochtigheid	0°C tot 40°C, 85% max. vochtigheid		

Voor meer informatie ga naar EPREL: <https://eprel.ec.europa.eu>.

EPREL-registratienummer is beschikbaar op <https://eprel.panasonic.eu/product>.

Draadloze LAN-transmitter specificaties

Frequentiebereik	Max uitgangsvermogen
2400 - 2483,5 MHz (CH1 - CH13)	< 100 mW
5150 - 5250 MHz (CH36 - CH48)	< 200 mW
5250 - 5350 MHz (CH52 - CH64)	< 200 mW
5470 - 5725 MHz (CH100 - CH140)	< 200 mW

Beperkingen volgens land

De draadloze LAN-apparatuur is bedoeld voor thuisgebruik en gebruik in kantoren in alle EU-landen, het VK en Noord-Ierland (en andere landen die de relevante EU- en/of VK-richtlijn naleven). De 5.15 en 5.35 GHz band is bedoeld voor gebruik binnenshuis in de EU-landen, in het VK en in Noord-Ierland (en andere landen die de relevante EU- en/of VK-richtlijn naleven). Gebruik in het openbaar is onderhevig aan een algemene toelating door de respectieve service provider..

Land	Beperking
Russische Federatie	Enkel gebruik binnenshuis

De vereisten voor een land kunnen op elk moment wijzigen. Het wordt aanbevolen dat elke gebruiker advies vraagt van de lokale autoriteiten met betrekking tot de huidige status van hun nationale regelgeving voor 2.4 GHz en 5 GHz draadloze LAN.

Standaard

IEEE 802.11.a/b/g/n

Host Interface

USB 2,0

Beveiliging

WEP 64/128, WPA, WPA2, TKIP, AES, WAPI

Bericht

DVB / Gegevensuitzending / IPTV-Functies

- Deze televisie is ontworpen om te voldoen aan de normen (vanaf maart , 2021) van DVB-T / T2 (MPEG2, MPEG4-AVC(H.264) en HEVC(H.265)) digitale aardse diensten, DVB-C (MPEG2, MPEG4-AVC(H.264) en HEVC(H.265)) digitale kabeldiensten en DVB-S (MPEG2, MPEG4-AVC(H.264) en HEVC(H.265)) digitale satelliet diensten.

Raadpleeg uw lokale verdeler voor de beschikbaarheid van DVB-T / T2 of DVB-S services in uw regio.

Raadpleeg uw kabelleverancier voor de beschikbaarheid van DVB-C diensten met uw TV.

- Deze tv werkt mogelijk niet correct met het signaal dat niet voldoet aan de DVB-T / T2, DVB-C of DVB-S. normen.
- Niet alle functies zijn beschikbaar afhankelijk van het land, de regio, uitzender, leverancier, satelliet en netwerkgeving.
- Niet alle CI-modules werken correct met deze tv. Raadpleeg uw leverancier over de schikbare CI-module.
- Deze tv werkt mogelijk niet correct met CI-modules die niet goedgekeurd zijn door de leverancier.
- Bijkomende tarieven kunnen worden aangerekend afhankelijk van de leverancier.
- De compatibiliteit met toekomstige diensten is niet gegarandeerd.
- Internet-apps worden geleverd door hun respectieve dienst providers en kunnen op elk moment worden gewijzigd, onderbroken of stopgezet.
Panasonic aanvaardt geen verantwoordelijkheid en geeft geen garantie voor de beschikbaarheid of de continuïteit van de diensten.
- Panasonic garandeert niet de werking en prestaties van randapparatuur die door andere fabrikanten wordt vervaardigd; en wij wijzen elke aansprakelijkheid of schade voortvloeiend uit de werking en/of de prestaties van het gebruik van de randapparatuur van deze andere fabrikant af.

Licenties

De begrippen HDMI, HDMI High-Definition Multimedia Interface, HDMI handelsimago en de HDMI- I logo's zijn handelsmerken of geregistreerde handelsmerken van HDMI Licensing Administrator Inc.



Dolby, Dolby Vision, Dolby Atmos, en het dubbele D-symbool zijn handelsmerken van Dolby Laboratories Licensing Corporation. Geproduceerd onder licentie van Dolby Laboratories. Vertrouwelijk niet gepubliceerd materiaal. Copyright © 2012-2023 Dolby Laboratories. Alle rechten voorbehouden.



Het **Bluetooth**® merk en logo's zijn de eigendom van Bluetooth SIG, Inc. en ieder gebruik van dergelijke merken door Vestel Elektronik Sanayi ve Ticaret A.S. gebeurt onder licentie. Alle handelsmerken en handelsnamen zijn het eigendom van hun respectievelijke houders.

Dit product bevat technologie die onderhevig is aan bepaalde intellectuele eigendomsrechten van Microsoft. Het gebruik of de distributie van deze

technologie buiten dit product is verboden zonder de correcte licentie(s) van Microsoft.

De eigenaars van de inhoud gebruiken de Microsoft PlayReady™ inhoud toegangstechnologie om hun intellectuele eigendom, inclusief auteursrechtelijk beschermde inhoud, te beschermen. Dit apparaat gebruikt de PlayReady technologie om zich toegang te verlenen tot door PlayReady beschermde inhoud en/of door WMDRM beschermde inhoud. Als het apparaat de beperkingen van het gebruik van de inhoud onvoldoende afdwingt, kunnen de eigenaars van de inhoud eisen dat Microsoft het vermogen door PlayReady beschermde inhoud te gebruiken intrekt. Een dergelijke intrekking heeft normaal gezien geen impact op onbeschermde inhoud of inhoud beschermd door andere inhoud toegangstechnologieën. Eigenaars van inhoud kunnen eisen dat u PlayReady bijwerkt om toegang te krijgen tot hun inhoud. Als u een upgrade weigert, hebt u geen toegang meer tot inhoud waarvoor de upgrade vereist is.

Het "CI Plus" Logo is een handelsmerk van CI Plus LLP.

Dit product wordt beschermd door bepaalde intellectuele eigendomsrechten van Microsoft Corporation. Het gebruik of de distributie van deze technologie buiten dit product is verboden zonder een licentie van Microsoft of een geautoriseerde Microsoft dochtermaatschappij.

Amazon, Alexa, Fire, Prime Video en alle verwante logo's zijn handelsmerken van Amazon.com, Inc. of haar dochtermaatschappijen.



Verwijdering van oude apparaten en batterijen



Enkel voor de Europese Unie en landen met recycling systemen

Deze symbolen op de producten, verpakking en/of begeleidende documenten wijzen er op dat gebruikte elektrische en elektronische producten batterijen niet mogen gemengd worden met algemeen huishoudelijk afval.

Voor een correcte behandeling, herstel en recycling van oude producten en batterijen moet u ze naar de toepasselijke collectiepunten brengen in overeenstemming met uw nationale wetgeving.

Door ze correct te verwijderen, helpt u waardevolle grondstoffen besparen en voorkomt u eventuele negatieve effecten op de volksgezondheid en het milieu.

Voor meer informatie over de collectie en recycling kunt u contact opnemen met uw lokale autoriteiten.

Boetes kunnen van toepassing zijn voor het onjuist verwijderen van dit afval, in navolging met de nationale wetgeving.



Opmerking bij het batterijsymbool (onderste symbool):

Dit symbool kan worden gebruikt in combinatie met een chemisch symbool. In dit geval is het conform met de

Richtlijn voor de betrokken chemicaliën.

Conformiteitsverklaring (DoC)

Panasonic Marketing Europe GmbH verklaart hierbij dat de tv conform is met de essentiële vereisten en overige relevante voorzieningen van Richtlijn 2014/53/EU.

Als u een kopie wilt ontvangen van de originele DoC van deze tv kunt u de volgende site raadplegen:

<http://www.ptc.panasonic.eu/compliance-documents>

Geautoriseerde vertegenwoordiger:

Panasonic Testing Centre

Panasonic Marketing Europe GmbH

Winsbergring 15, 22525 Hamburg, Germany

Web Site: <http://www.panasonic.com>